

KDD60VXE-3



Tuoteryhmä
Liesituulettimen tyyppi
Design
Tiivistys
Elektroninen säätö
Imu koko alueelta
Materiaali
Teräksen tyyppi
EAN-koodi
Liesikuvun leveys

Liesikupu
Täysin integroitava
Täysin integroitava
Poisto
Kyllä
Kyllä
Ruostumaton teräs
Harjattu
8017709346133
60 cm



Estetiikka



Estetiikka	Universale	Lasin tyyppi	Musta
Väri	Musta	Väripainatus	Valkoinen
Pinnan viimeistely	Harjattu	Logo	Silkipainettu

Säätimet



Säätöasetus	Kosketussäätimet	Näyttö	Digitaalinen
LED väri	Punainen		

Ohjelmat/toiminnot

Nopeusvaihtoehtojen määrä	4
Suurin nopeus	
24 tunnin puhdistustoiminto	
Muu toiminto	Viive_toiminto
Ajastusvaihtoehdot	

Tekniset ominaisuudet



Kauko-ohjattu moottori KITRBDD

Vapaan lähdön
enimmäiskapasiteetti

680 m³/h

Lamppujen lukumäärä	1	Moottorin teho	250 W
Valon tyyppi	LED	Suodattimien lkm	2
Valon tehokkuus	6 W	Rasvasuodattimet	Alumiini
Himmennetty tila	Kyllä	Suodattimen vaihtamistarpeen ilmaisin	Kyllä
Valon värilämpötila-asteikko (°K)	2700 °K	Tuuletusaukko	150 mm

	Imuteho (IEC 61591) [m³/h]	Äänitaso (IEC 60704-2-13) [dBA]
Nopeus 1	200	46
Nopeus 2	280	52
Nopeus 3	350	59
Nopeus 4	430	62
Suurin nopeus	650	70

Vakiovarusteet

Kaukosäädin	Valinnainen	Putken supistus	Kyllä
Liukuovi	Kyllä		

Suorituskyky/energiamerkintä

			
Vuotuinen energiankulutus	64 kWh/a	Melutaso korkeimmalla tehokkuudella	59 dBA
Energiatehokkuusluokka	B	Airbourne-akustinen A-painotettu ääniteho päästökierrosnopeudella (SPEboost)	70 dBA
FDE	28,50	Energiankulutus Off tilassa	0,49 W
Virran dynaamisen tehokkuuden luokka (FDEC)	A	aikaa lisäävä tekijä (F)	1,0
Valon tehokkuus (LF)	33 lux/W	Ensimmäisen uunin energiatehokkuusluokka	59
Valon tehokkuus (LEC)	A	Mitattu ilmavirta tehokkaimmassa tilassa	377 m³/h
Rasvasuodattimen tehokkuus	55,1 %	Korkeimman tehokkuuden ilmanpaine	446 Pa
Rasvasuodattimen tehokkuusluokka (GFEC)	E	Mitattu sähkövirta tehokkaimmalla ohjelmalla	164 W
Ilmavirta alimmalla nopeudella	200 m³/h	Valojen normaali tehokkuus	6 W
Ilmavirta max nopeudella	350 m³/h	Keskiarvoinen valaistus keittiötasoilla	200 lux
Ilmavirran nopeutin	650 m³/h	Melutaso korkeimmalla tehokkuudella	52 dBA
Melutaso minimi nopeudella (SPEmin)	46 dBA		

Sähköliitännä

Sähköpistokkeen tyyppi (F;E) Schuko
Sähköliitännäluokitus 256 W
Jännite 220-240 V

Taajuus
Johdon pituus

50-60 Hz
1500 mm

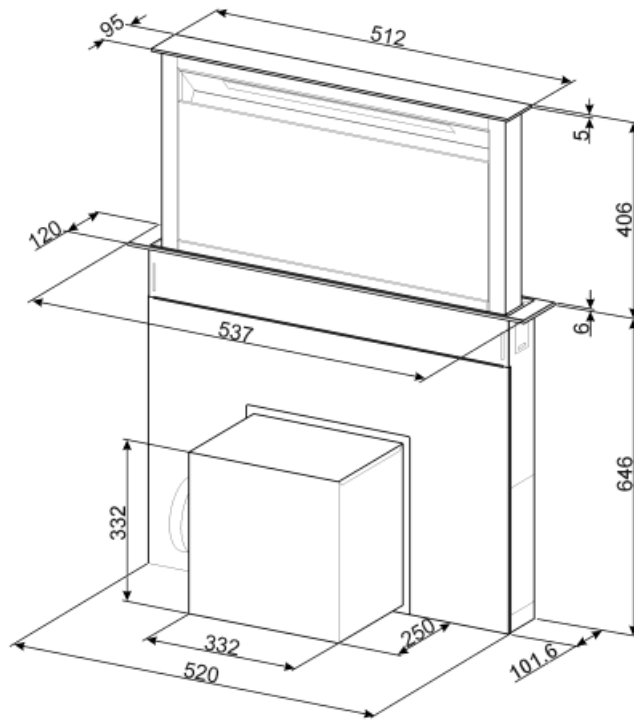

Not included accessories



RCKF2

Remote control

KITRBDD

kit remote blower for DD hood



KITFCDD60











Hiilisuodatin liedelle, alaimu 1 kappaleen sarja Voidaan pestä astianpesukoneessa



KITVENT150

Moottorin liitântä 150 mm, takaiskuventtiili

Symbols glossary (TT)

- | | | | |
|---|--|---|--|
|  | 24h: Kun tämä toiminto valitaan, se raikastaa ilmaa noin 10 minuutin ajan joka tunti 24 tunnin ajan minimaalisella nopeudella ja miltei kuulumattomasti. |  | Suodattimet: Mallissa on suodattimet, jotka poistavat rasvaa höyrystä, jota keittoastioista kypsennyksen aikana tulee. |
|  | Automaattinen sammutus: Eikoisasetus, joka toteutetaan kypsennyksen päätteeksi esiasetetun ajan verran ja sammutetaan sitten automaattisesti. |  | Elektroninen näyttö: antaa visuaalisen muistutuksen valituista vaihtoehdoista. |
|  | Varoitusvalo(t): kertovat, kun suodattimet tulee vaihtaa. |  | Valot: Kaikissa liesituulettimissa on valot kypsennysalueen valaisemiseksi tai keittiön tunnelman lisäämiseksi. |
|  | Ympäröivät paneelit: hyvin tehokkaat melun vähentämiseksi. |  | Kosketussäätimet: Helppokäyttöisten kosketussäädinten avulla laite voidaan ohjelmoida painiketta koskettamalla. |
|  | Teho-/turboasetus: kun tarvitaan erikoisnopeaa poistoa. |  | Himmentimet |
|  | | | |