

KDD60VXE-3



Termékcsalád	Páraelszívó
Páraelszívó típusa	Teljesen integrált páraelszívó
Design	Teljesen integrált
Elszívás	Elszívás
Elektronikus vezérlés	Igen
Perimetrikus elszívás	Igen
Anyag	Rozsdamentes acél
Acél típusa	Szálcsiszolt
EAN kód	8017709346133
Páraelszívó szélessége	60 cm
Design család	Universale
Szín	Fekete
Felületkezelés	Szatén
Üveg típusa	Fekete
Serigraphy colour	Fehér
Logo	Silk screen







Kezelő elemek



Vezérlés	Érintőszenzoros vezérlés	Kijelző	Digitális
LED színe	Piros		

Program/Funkciók

Fokozatok száma	4
Intenzív sebesség	
24 órás szellőztetés funkció	
Egyéb funkciók	
 Késleltetett kikapcsolás	
Időbeállítási lehetőségek	

MŰSZAKI JELLEMZŐK



Külső motor	KITRBDD – opcionális	Szabad kivezetés maximális légszállítása	680 m ³ /h
Világítás száma	1	Motorteljesítmény	250 W
Világítás típusa	LED	Szűrők száma	2
Világítás teljesítménye	6 W		

Dimmer (fényerő-szabályozó) üzemmód	Igen	Zsírszűrők	Alumínium
Világítás színhőmérsékleti skála (K)	2700 K	Szűrőcsere figyelmeztetés	Igen
		Kivezető nyílás	150 mm

	Légszállítás IEC 61591 [m³/h]	Zajszint IEC 60704-2-13 [dBA]
1. sebességfokozat	200	46
2. sebességfokozat	280	52
3. sebességfokozat	350	59
4. sebességfokozat	430	62
Intenzív sebesség	650	70

Mellékelt tartozékok

Távírányító	Opcionális	Csőszűkítő	Igen
Motorizált nyitórendszer	Igen		

Teljesítmény / Energiacímke



Éves energiafogyasztás (AEChood)	64 kWh/a	Levegőben terjedő, A-súlyozású akusztikus zajkibocsátás minimális sebességnél (SPEmin)	46 dBA
Energihatékonysági osztály (EEC)	B	Levegőben terjedő, A-súlyozású akusztikus zajkibocsátás maximális sebességnél (SPEmax)	59 dBA
Hidrodinamikai hatékonyság (FDEhood)	28,50	Levegőben terjedő, A-súlyozású akusztikus zajkibocsátás intenzív (boost) sebességnél (SPEboost)	70 dBA
Hidrodinamikai hatékonysági osztály (FDEC)	A	Időtartam-növelő tényező (F)	1,0
Megvilágítási hatékonyság (LE)	33 lux/W	Energihatékonysági mutató	59
Megvilágítási hatékonysági osztály (LEC)	A	Mért légáramsebesség a legjobb hatásfokú pontban (Qbep)	377 m³/h
Zsírkiszűrési hatékonyság (GFE)	55,1 %	Mért légnyomás a legjobb hatásfokú pontban (Pbep)	446 Pa
Zsírkiszűrési hatékonysági osztály (GFEC)	E		
Légszállítás minimum fokozaton (Qmin)	200 m³/h		
Légszállítás maximum fokozaton (Qmax)	350 m³/h		

Légszállítás intenzív
(booster) fokozaton
(Qboost)

650 m³/h

Mért villamosenergia-
felvétel a legjobb
hatásfokú pontban
(Wbep)

164 W

Világítórendszer
nominális teljesítménye
(WL)

6 W

Világítórendszer
átlagos megvilágítása a
főzőfelületen (Emiddle)

200 lux

Zajtelszám szint a
legmagasabb fokozaton
(Lwa)

52 dBA

Elektromos csatlakozás

Elektromos csatlakozás
névleges értéke

256 W

Feszültség

220-240 V

Frekvencia (Hz)

50-60 Hz

Tápkábel hossza
Csatlakozódugó

1500 mm

(F;E) Schuko

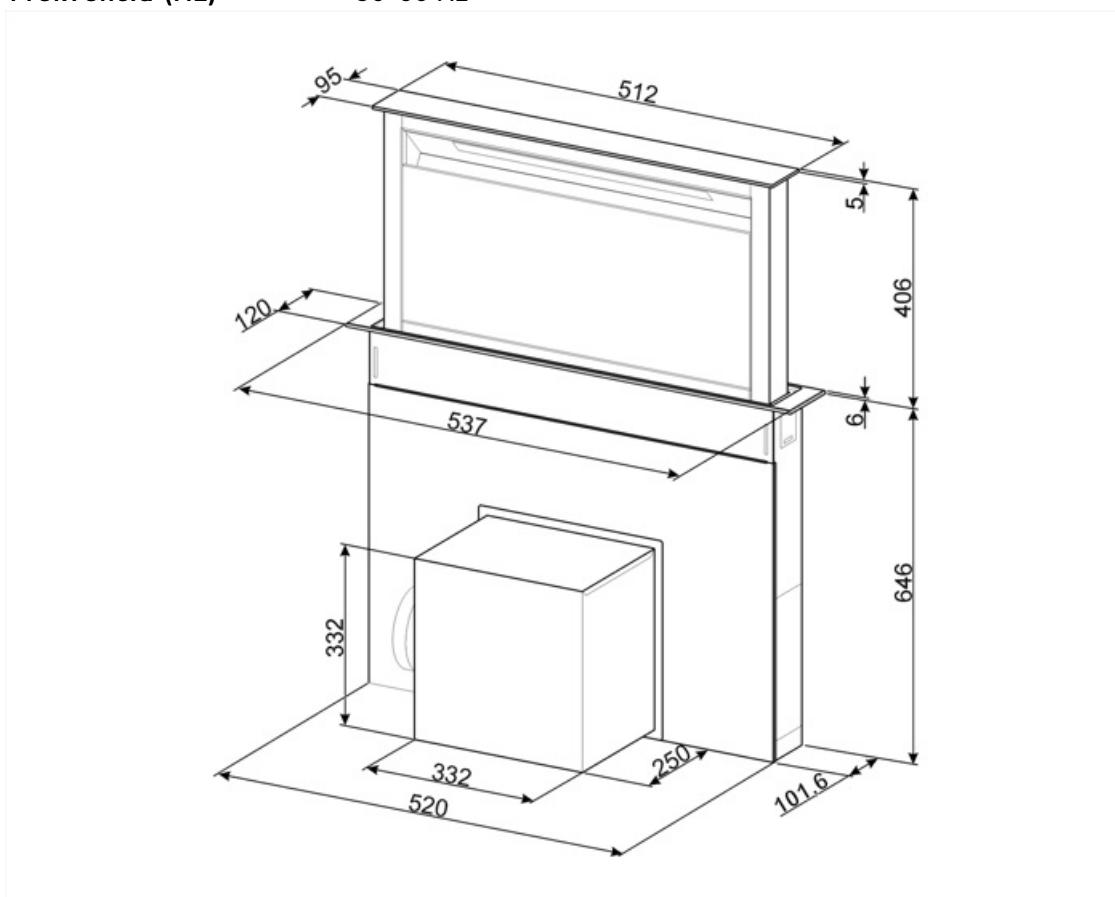

Compatible Accessories



KITFCDD60

Aktívszén-szűrő páraelszívóhoz,
lesüllyeszthető Készlet: 1 db
Mosogatógépben mosható



KITVENT150

Motor bemenet 150 mm-es átmérőjű
visszacsapó szeleppel













KITRBDD

távfűvő készlet a DD páraelszívóhoz

RCKF2

Távirányító

Symbols glossary

- | | | | |
|--|---|---|--|
|  | 24 órás funkció: aktiválásakor a készülék 24 órán keresztül óránként körülbelül 10 percig frissíti a levegőt, minimális sebességgel, rendkívül csendesen. |  | Szűrők: a készülék speciális szűrőkkel rendelkezik, amelyek hatékonyan távolítják el a zsíros szennyeződések a főzés során keletkező gőzből. |
|  | Automatikus kikapcsolás: Speciális beállítás, amely a főzés befejezése után egy előre beállított ideig fut, majd automatikusan kikapcsol. |  | Késleltető időzítő: beállítható a program megfelelő időben történő futtatására vagy a kedvezményes áramfogyasztási időszakok kihasználására. |
|  | Digitális kijelző: az intuitív kezelőfelületnek köszönhetően a kiválasztott opciók és üzemmódok egyetlen pillantással ellenőrizhetők. |  | Figyelmeztető jelzőfény: jelez, ha szűrőt kell cserélni. |
|  | Világítás: Minden páraelszívó világítással rendelkezik a főzőterület megvilágításához vagy a konyha hangulatosabbá tételéhez. |  | Perimetrikus elszívópanelek: rendkívül hatékony működés és jelentős zajszintcsökkentés. |
|  | Érintésvezérlés: A könnyen kezelhető érintésvezérlés lehetővé teszi a készülék egyetlen érintéssel történő működtetését. |  | Intenzív/boost fokozat: amikor extra gyors elszívásra van szükség. |
|  | Szabályozható fényerősség |  | |