

KDD90CNE



Familia	Campana
Tipo Campana	totalmente integrada
Diseño	A scomparsa
Filtración	A espulsione
Control electrónico	Sí
Aspiración perimetral	Sí
Material	Vidrio
Tipo de inox	Satinado
Código EAN	8017709305796
Ancho	90 cm
Estética	Universal
Color	Negro
Acabado	Vidrio
Tipo de vidrio	Negro
Color serigrafía	Silver
Logo	Serigrafiado





Mandos



Regulación de mandos	Touch control	Pantalla	Digital
Color Led	Blanco		

Programas/Funciones

N.º de velocidades	4
Velocidad intensiva	
Función purificación 24 hs	
Opciones de programación tiempo	

Características técnicas



Motor remoto	KITRBDD - Kit Opcional	Capacidad máxima de aspiración en modalidad libre (P0)	725 m³/h
N.º de luces	1	Potencia motor	270 W
Tipo de Luz	Led	Nº de Filtros	2
Potencia luz	7 W	Filtros antigrasa	Aluminio
Intensidad de luz regulable	Sí	Indicador cambio de filtros	Sí
Escala de temperatura de color (° K)	4000 K		

Diámetro embocadura motor 150 mm

	Capacidad de aspiración (IEC 61591) [m³/h]	Rumorosidad (IEC 60704-2-13) [dBA]
Velocidad 1	160	40
Velocidad 2	290	53
Velocidad 3	350	54
Velocidad 4	430	60
Velocidad intensiva	700	70

Equipo accesorios incluidos

Puerta corredera Sí Reducción manguera Sí

Prestaciones/Etiqueta energética



Consumo anual (AEChood)	58 kWh/a	Emisiones sonoras en el aire ponderadas por el valor A en su ajuste mínimo de utilización normal: (SPEmin)	40 dBA
Clase eficiencia energética (EEC)	A	Emisiones sonoras en el aire ponderadas por el valor A en su ajuste máximo de utilización normal: (SPEmax)	54 dBA
Eficiencia Fluidodinámica (FDE)	30	Emisiones sonoras en el aire ponderadas por el valor A en posición ultrarrápida o reforzada: (SPEboost)	70 dBA
Clase de eficiencia fluido dinámico (FDEC)	A	Factor aumento de tiempo (F)	0,9
Clase de eficiencia de iluminación (LE)	29 lux/W	Índice de eficiencia energética primera cavidad	53,8
Eficiencia de iluminación (LEC)	A	Caudal de aire medido en el mejor punto de eficiencia (Qbep)	397 m³/h
Eficiencia de filtrado de grasa (GFE)	65,1 %	Presión de aire medida en el mejor punto de eficiencia (Qbep)	441 Pa
Clase de eficiencia de filtrado de grasa (GFEC)	D	Entrada de potencia eléctrica medida en el mejor punto de eficiencia (Wbep)	162 W
Flujo de aire a la velocidad mínima (Qmin)	160 m³/h		
Flujo de aire a la máxima potencia (Qmax)	350 m³/h		
Flujo de aire en posición reforzada Qboost)	700 m³/h		

Potencia normal sistema 7 W
de luz (Wl)

Iluminación media sobre
la superficie de cocción 200 lux

Nivel de potencia
acústica más alta (Lwa) 54 dBA

Conexión eléctrica

Datos nominales de conexión eléctrica	277 W	Largo del cable de alimentación	1500 mm
Tensión	220-240 V	Enchufe	Schuko (F;E)
Frecuencia	50-60 Hz		

Disponible también

Otros colores disponibles

Blanco, Silver Glass

Códigos de otros colores KDD90VXBE - KDD90VXSE

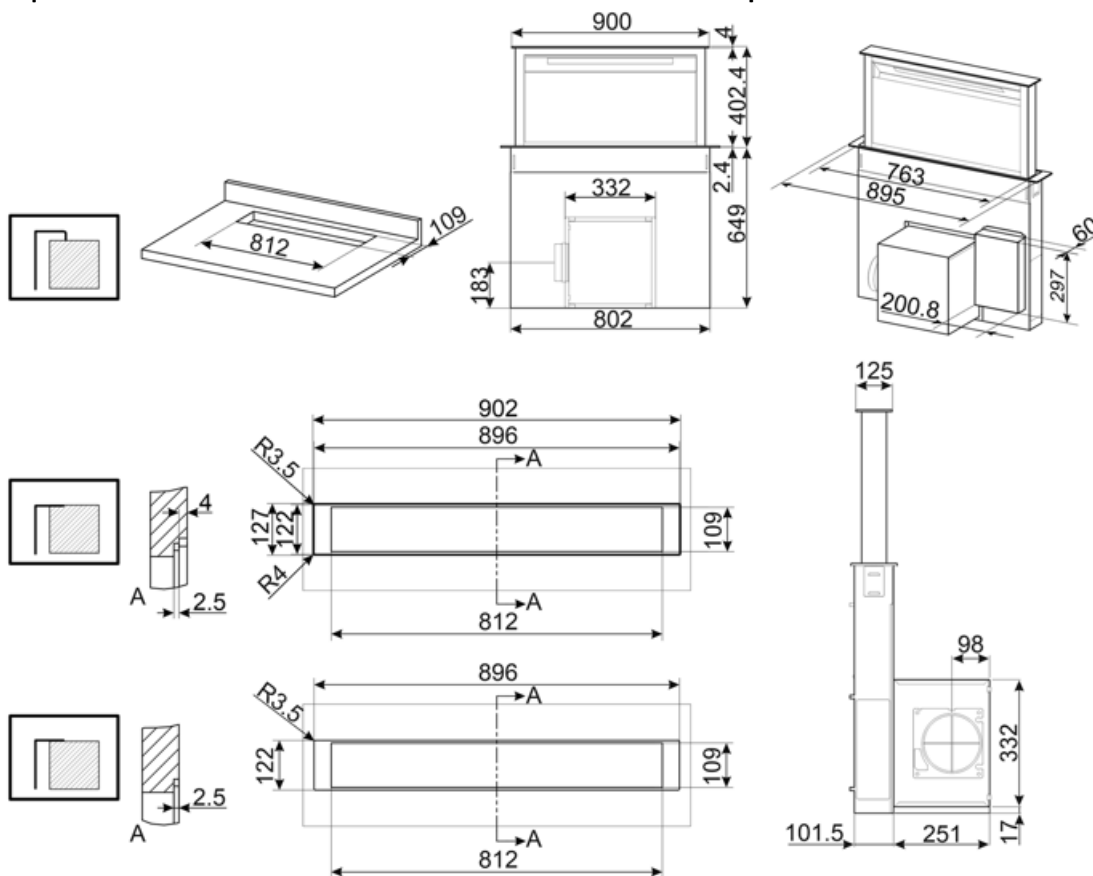

Compatible Accessories



KITFCDD

Filtro de carbón para campanas KDD90
Apto para lavavajillas













RCKF2

Control remoto

KITRBDD

kit remote blower for DD hood. Cable length: 7 meters.

Symbols glossary

-  Cambio de aire 24 h: la función de renovación de aire de 24 h crea una recirculación continua de aire, activando el motor a la velocidad mínima con una succión de 10 min. cada hora durante 24 horas.
-  Filtros de grasa: los filtros de grasa purifican el aire de las grasas de cocción. Son fácilmente extraíbles para su limpieza periódica.
-  Pantalla electrónica: la pantalla electrónica digital hace que la visualización de las funciones establecidas sea inmediata.
-  Luz: las campanas están equipadas con lámparas LED. La luz se puede encender independientemente del ventilador de succión y, por lo tanto, permite que se ilumine la superficie de trabajo.
-  Mandos Touch Control: presentes en algunos modelos de hornos, placas, campanas y lavavajillas, activan la función con un simple toque.
-  Dimmering Lights
-  Energy efficiency class A
-  Apagado automático: la opción de apagado automático le permite programar el tiempo de desactivación de la campana, que continuará purificando el aire hasta que se apague automáticamente.
-  Señal luminosa: se enciende una señal luminosa cuando es necesario reemplazar los filtros de carbón activado.
-  Zona perimetral: este tipo de aspiración se concentra en la zona perimetral. Además de mejorar la estética de la campana, cubriendo los filtros, permite una superficie de succión más amplia y ofrece una menor rumorosidad, limitando las vibraciones de los filtros.
-  Función Turbo: La función Turbo le permite operar la campana a la máxima potencia, para acelerar la eliminación de olores más persistentes.