

# KDD90CNE



Termékcsalád	Hood
Páraelszívó típusa	Teljesen integrált páraelszívó
Design	Teljesen integrált
Elszívás	Elszívás
Elektronikus vezérlés	Igen
Körkörös elszívás	Igen
Anyag	Üveg
Acél típusa	Szálcsiszolt
EAN kód	8017709305796
Páraelszívó szélessége	90 cm



## Küllem

Design család	Univerzális	Üveg típusa	Fekete
Szín	Fekete	Serigraphy colour	Ezüst
Felületkezelés	Üveg	Logo	Silk screen

## Ellenőrző elemek



Vezérlőbeállítás	Érintésvezérlés	Kijelző	Digitális
LED színe	Fehér		

## Programok / Funkciók

Sebességek száma	4
Intenzív sebesség	
24 órás légszűrő funkció	
Időbeállítási lehetőségek	

## MŰSZAKI JELLEMZŐK



Távoli motor	KITRBDD – opcionális készlet	Szabad kimenet maximális kapacitása	725 m <sup>3</sup> /h
Lámpák száma	1		

Világítás típusa	LED	Motorteljesítmény	270 W
Fényerősség	7 W	Szűrők száma	2
Fényerő-szabályozó üzemmód	Igen	Zsírszűrők	Alumínium
Világos színhőmérsékleti skála (°K)	4000 °K	Szűrőcsere visszajelző	Igen
		Szellőzőnyílás	150 mm

	Elszívási teljesítmény IEC 61591 [m³/h]	Zajszint IEC 60704-2-13 [dB(A)]
1. sebességfokozat	160	40
2. sebességfokozat	290	53
3. sebességfokozat	350	54
4. sebességfokozat	430	60
Intenzív sebesség	700	70

## Mellékelt tartozékok

Tolóajtó	Igen	Csőszűkítő	Igen
----------	------	------------	------

## Teljesítmény / Energiacímke



Éves energiafogyasztás (AEChood)	58 kWh/a	Levegőben terjedő, A-súlyozású akusztikus zajkibocsátás maximális sebességnél (SPEmax)	54 dB(A)
Energihatékonysági osztály (EGK)	A	Levegőben terjedő, A-súlyozású akusztikus zajkibocsátás extra fordulatszámmon (SPEboost)	70 dB(A)
Folyadékdinamikai hatékonyság (FDE)	30	Energiafogyasztás kikapcsolt üzemmódban (Po)	0,49 W
Folyadékdinamikai hatékonysági osztály (FDEC)	A	Időnövekedési tényező (F)	0,9
Világításhatékonyság (LE)	29 lux/W	Energihatékonysági mutató	53,8
Világításhatékonysági osztály (LEC)	A	Mért légáramlási sebesség a legjobb hatékonysági ponton (Qbep)	397 m³/h
Zsírszűrő hatékonyság (GFE)	65,1 %	Mért légnyomás a legjobb hatékonysági ponton (Pbep)	441 Pa
Zsírszűrő hatékonysági osztály (GFEC)	D		
Légáramlás a legkisebb sebessén (Qmin)	160 m³/h		
Légáramlás a legnagyobb sebességen (Qmax)	350 m³/h		

Légáramlás extra sebességen (Qboost) 700 m<sup>3</sup>/h  
 Levegőben terjedő, A-súlyozású akusztikus zajkibocsátás minimális fordulatszámmon (SPEmin) 40 dB(A)

Mért felvett elektromos teljesítmény a legjobb hatásfok ponton (Wbep) 162 W  
 A világítási rendszer névleges energiafogyasztása (WL) 7 W  
 Lámpa átlagos megvilágítása a főzőfelületen (Emiddle) 200 lux  
 Hangteljesítményszint a legmagasabb beállításnál (Lwa) 54 dB(A)

## Elektromos csatlakozás

Dugó (F;E) Schuko  
 Elektromos csatlakozás névleges értéke 277 W  
 Feszültség 220-240 V

Frekvencia (Hz) 50-60 Hz  
 Tápkábel hossza 1500 mm

## Szintén elérhető

Alternative colours available

Fehér, Silver Glass

Available colours

KDD90VXBE - KDD90VXSE

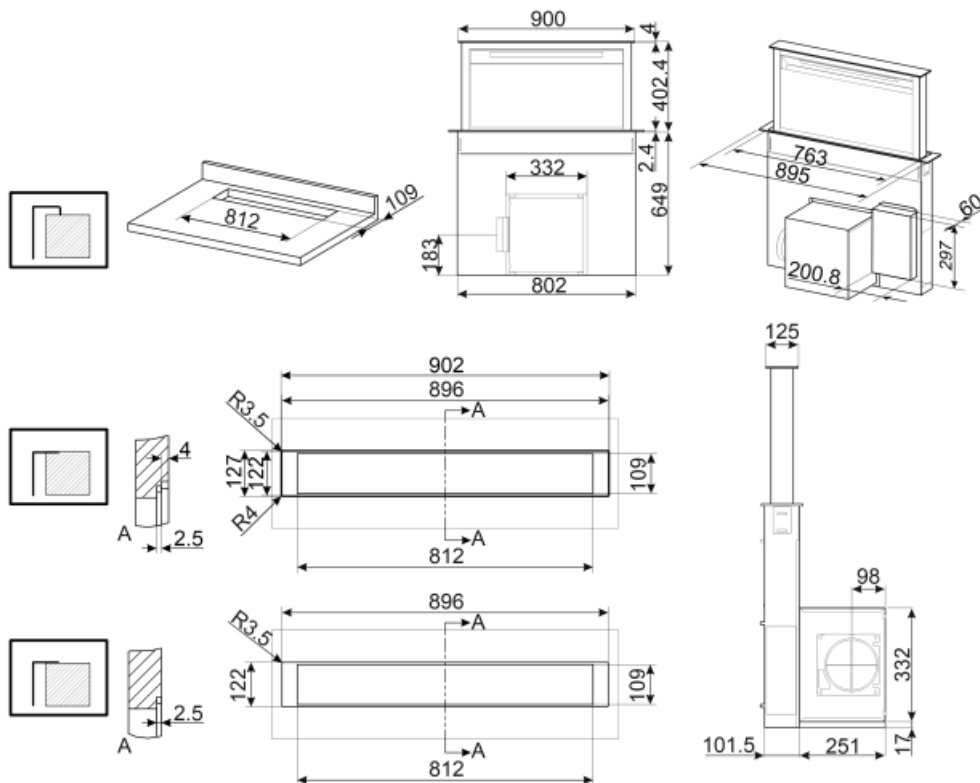

---

## Not included accessories

---



### KITFCDD

Aktívszén-szűrő páraelszívóhoz,  
lesüllyeszthető Készlet: 1 db  
Mosogatógépben mosható













### RCKF2

Távírányító

### KITRBDD

távíró készlet a DD páraelszívóhoz

## Symbols glossary (TT)

-  24óra Ha ez a funkció be van jelölve, 24 órán keresztül óránként kb. 10 percig frissíti a levegőt minimális sebességgel és észrevehetetlen zajszint mellett.
-  Szűrők: A modell szűrőkkel rendelkezik, amelyek segítenek eltávolítani a főzés során a serpenyőkből kiáramló gőzt.
-  Elektronikus kijelző: vizuális emlékeztető a kiválasztott lehetőségekről.
-  Jelzőfények: Minden páraelszívó világítással rendelkezik a főzőterület megvilágításához vagy a konyha hangulatosabbá tételéhez.
-  Érintésvezérlők: A könnyen kezelhető érintésvezérlés lehetővé teszi a készülék egyetlen gombnyomással történő programozását.
-  Lámpa elsötétítése
-  A: Termék szárítási teljesítménye, A+++ és D / G között a termékcsaládtól függően
-  Automatikus kikapcsolás: Speciális beállítás, amely a főzés befejezése után egy előre beállított ideig fut, majd automatikusan kikapcsol.
-  Figyelmeztető lámpa: jelez, ha szűrőt cserélni kell.
-  Kerületi elszívó panelek: nagyon hatékony és segíti a zajcsökkentést.
-  Intenzív/turbó beállítás: ha extra gyors elszívás szükséges.