

KDD90CNE2



| | |
|-----------------------|-------------------|
| Produktfamilie | Hætte |
| Emhættetype | Bordemhætte |
| Design | Fuldt indbygget |
| Udsugning | Uddrivning |
| Elektronisk styring | Ja |
| Perimetral aspiration | Ja |
| Materiale | Lakeret materiale |
| EAN-kode | 8017709346126 |
| Hættebredde | 90 cm |
| Æstetik | Universal |
| Farve | Sort |
| Finish | Glas |
| Glastype | Sort |
| Farve silketryk | Sølv |
| Logo | Silketryk |







Betjeninger



| | | | |
|-------------------------|--------------------|---------|---------|
| Betjeningsindstillinger | Berøringsbetjening | Display | Digital |
| Led-farve | Hvid | | |

Program / Funktioner

| | |
|--|---|
| Antal hastigheder | 4 |
| Intensiv hastighed |  |
| 24-timers luftfilter-funktion |  |
| Andre funktioner | |
|  Forsinkelses_funktion | |
| Timerindstillinger |  |

Tekniske egenskaber



| | | | |
|-------------------|---------|-------------------------------|-----------------------|
| Ekstern motor | KITRBDD | Maksimal kapacitet frit udtag | 740 m ³ /h |
| Antal lamper | 1 | Motoreffekt | 250 W |
| Type af lamper | LED | Antal filtre | 2 |
| Lys effekt | 5 W | Fedtfiltre | Aluminium |
| Dæmpningstilstand | Ja | | |

| | | | |
|------------------------------------|--------|------------------------------|--------|
| Skala for lysfarvetemperatur (° K) | 4000 K | Visning af filterudskiftning | Ja |
| | | Luftudtag | 150 mm |

| | Udsugningshastighed IEC 61591 [m³/h] | Støjniveau (IEC 60704-2 -13) [dBA] |
|--------------------|--------------------------------------|------------------------------------|
| Hastighed 1 | 200 | 43 |
| Hastighed 2 | 280 | 49 |
| Hastighed 3 | 350 | 53 |
| Hastighed 4 | 440 | 57 |
| Intensiv hastighed | 720 | 68 |

Medfølgende tilbehør

| | | | |
|-------------------------|-----------------|--------------|----|
| Fjernbetjening Skydedør | Ekstraudstyr Ja | Rørreduktion | Ja |
|-------------------------|-----------------|--------------|----|

Ydeevne/energimærke



| | | | |
|---|----------|---|----------|
| Årligt effektivitet forbrug (AEChood) | 57 kWh/a | Luftbåren, akustisk A-vægtet lydtryks-emission ved minimumshastighed (SPEmin) | 43 dBA |
| Energieffektivitetsklasse (EØF) | A | Luftbåren, akustisk A-vægtet lydtryks-emission ved maksimumshastighed (SPEmax) | 53 dBA |
| Fluid Dynamic Efficiency (FDE) | 29,30 | Luftbåren, akustisk A-vægtet lydtryks-emission ved boost-hastighed (SPEbooster) | 68 dBA |
| Fluid Dynamic Efficiency Klasse (FDEC) | A | Tid, stigningsfaktor (F) | 0,9 |
| Belysningens effektivitet (LE) | 40 lux/W | Energieffektivitetsindeks for første hulrum | 53,1 |
| Belysningens effektivitetsklasse (LEC) | A | Målt luftmængde ved bedste driftspunkt (Qbep) | 398 m³/h |
| Fedtfiltrering effektivitet (GFE) | 65,1 % | Målt lufttryk ved bedste driftspunkt (QBEP) | 429 Pa |
| Fedtfiltrering effektivitetsklasse (GFEC) | D | Målt elektrisk effektoptag ved bedste driftspunkt (Wbep) | 162 W |
| Luftstrøm ved minimumshastighed (Qmin) | 200 m³/h | Normal effekt på lys-systemet (WI) | 5 W |
| Luftstrøm ved maksimumshastighed (Qmax) | 350 m³/h | | |
| Luftstrøm ved boost-hastighed (Qboost) | 720 m³/h | | |

Gennemsnitlige
oplysning af belysning
på kogezone (Emiddle) 200 lux

Lydeffektniveau på
højeste indstilling (LWA) 49 dBA

Elektrisk tilslutning

Elektrisk klassificering 255 W
Spænding 220-240 V
Frekvens (Hz) 50-60 Hz

Kabellængde 1500 mm
Stik (F;E) Schuko

Fås også

Alternative farver kan leveres Hvid, Sølv Glas

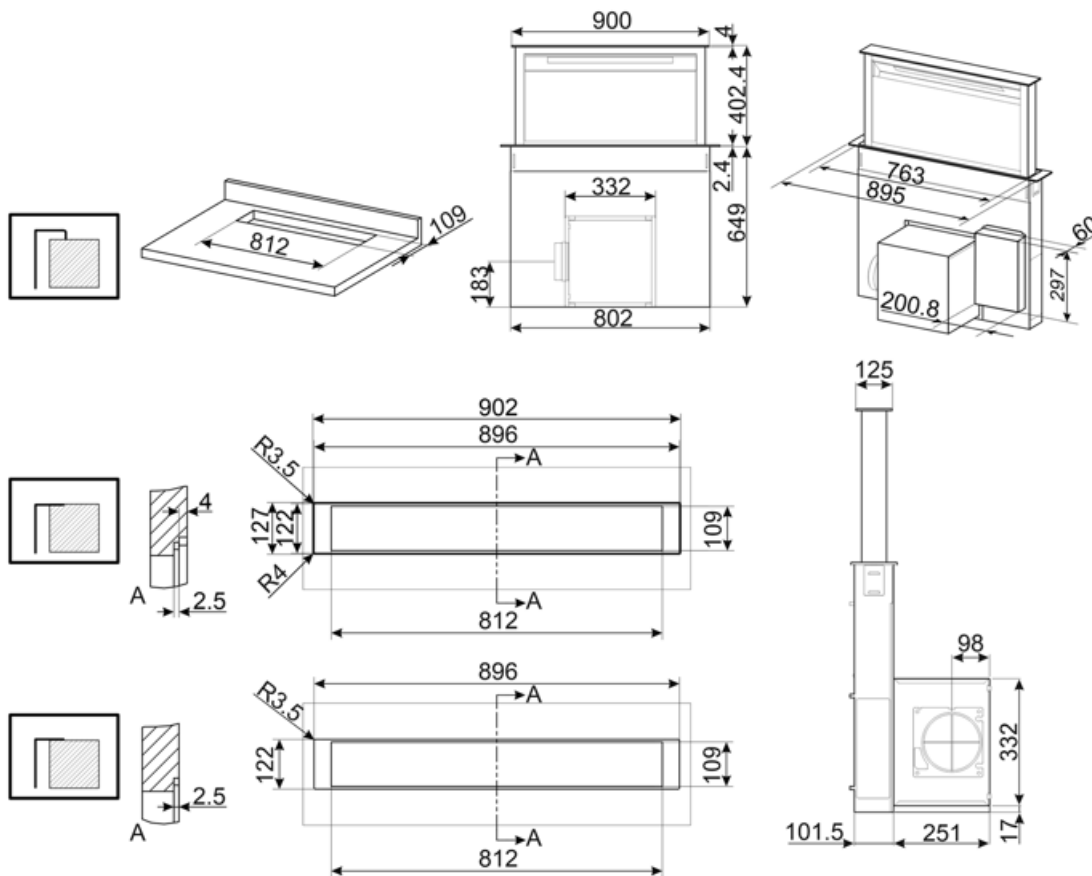

Compatible Accessories



KITFCDD

Kulfilter til emhætte Down Draft Sæt 1
stykke Tåler opvaskemaskine















RCKF2

Remote control

KITRBDD

kit remote blower for DD hood

Symbols glossary

| | | | |
|---|--|--|---|
|  | 24h: Når valgt, genopfrisker denne funktion luften i ca. 10 minutter hver time over en 24-timers periode ved minimumshastighed og et umærkbart støjniveau. |  | Filtre: Modellen har filtre, der hjælper med at fjerne fedt fra dampen, der stammer fra gryderne under tilberedningen. |
|  | A: Product drying performance, measured from A+++ to D / G depending on the product family |  | Sluk automatisk: En speciel indstilling, der kører efter endt tilberedning i en forudindstillet tid og derefter automatisk slukkes. |
|  | Forsinkelsestimer: kan indstilles til at køre programmet på et bekvemt tidspunkt eller for at udnytte energiperioder uden for peak perioder. |  | Elektronisk display: for at give en visuel påmindelse om de valgte indstillinger. |
|  | Advarselslys: til at advisere om hvornår det er nødvendigt at skifte filtrene. |  | Lys: Alle emhætter har lys, der belyser kogeområdet eller tilføjer køkkenets atmosfære. |
|  | Perimeterudsugningspaneler: meget effektiv og hjælper med at reducere støj. |  | Touch-kontroller: Brugervenlige berøringsbetjeninge gør det muligt at programmere apparatet med et tryk på en knap. |
|  | Intensiv / turboindstilling: når der kræves ekstra hurtig udsugning. |  | Dæmpede Lys |