

## KDD90CNE2



Tuoteryhmä	Liesikupu
Liesituulettimen tyyppi	Täysin integroitava
Design	Täysin integroitava
Tiivistys	Poisto
Elektroninen säätö	Kyllä
Imu koko alueelta	Kyllä
Materiaali	Maalattu materiaali
EAN-koodi	8017709346126
Liesikuvun leveys	90 cm
Estetiikka	Universaali
Väri	Musta
Pinnan viimeistely	Lasi
Lasin tyyppi	Musta
Väripainatus	Hopea
Logo	Silkkipainettu





## Säätimet



Säätöasetus	Kosketussäätimet	Näyttö	Digitaalinen
LED väri	Valkoinen		

## Ohjelma / toiminnot

Nopeusvaihtoehtojen määrä	4
Suurin nopeus	
24 tunnin puhdistustoiminto	
Muu toiminto	Viive_toiminto
Ajastusvaihtoehdot	

## Tekniset ominaisuudet



Kauko-ohjattu moottori	KITRBDD	Vapaan lähdön enimmäiskapasiteetti	740 m <sup>3</sup> /h
Lamppujen lukumäärä	1	Moottorin teho	250 W
Valon tyyppi	LED	Suodattimien lkm	2
Valon tehokkuus	5 W	Rasvasuodattimet	Alumiini
Himmennetty tila	Kyllä	Suodattimen vaihtamistarpeen ilmaisin	Kyllä
Valon värilämpötila-asteikko (K)	4000 K		

Tuuletusaukko

150 mm

	Imuteho (IEC 61591) [m <sup>3</sup> /h]	Äänitaso (IEC 60704-2-13) [dBA]
Nopeus 1	200	43
Nopeus 2	280	49
Nopeus 3	350	53
Nopeus 4	440	57
Suurin nopeus	720	68

## Mukana tulevat lisävarusteet

Kaukosäädin Liukuovi	Valinnainen Kyllä	Putken supistus	Kyllä
-------------------------	----------------------	-----------------	-------

## Suorituskyky/energiamerkintä



Vuotuinen energiankulutus	57 kWh/a	Melutaso minimi nopeudella (SPEmin)	43 dBA
Energiatehokkuusluokka FDE	A 29,30	Melutaso korkeimmalla tehokkuudella	53 dBA
Virran dynaamisen tehokkuuden luokka (FDEC)	A	Airbourne-akustinen A-painotettu ääniteho päästökierrosnopeudella (SPEboost)	68 dBA
Valon tehokkuus (LF)	40 lux/W	aikaa lisäävä tekijä (F)	0,9
Valon tehokkuus (LEC)	A	Ensimmäisen uunin energiatehokkuusluokka	53,1
Rasvasuodattimen tehokkuus	65,1 %	Mitattu ilmavirta tehokkaimmassa tilassa	398 m <sup>3</sup> /h
Rasvasuodattimen tehokkuusluokka (GFEC)	D	Korkeimman tehokkuuden ilmanpaine	429 Pa
Ilmavirta alimmalla nopeudella	200 m <sup>3</sup> /h	Mitattu sähkövirta tehokkaimmalla ohjelmalla	162 W
Ilmavirta max nopeudella	350 m <sup>3</sup> /h	Valojen normaali tehokkuus	5 W
Ilmavirran nopeutin	720 m <sup>3</sup> /h	Keskiarvoinen valaistus keittiötasoilla	200 lux
		Melutaso korkeimmalla tehokkuudella	49 dBA

## Sähköliitännä

Sähköliitännäluokitus	255 W	Johdon pituus	1500 mm
Jännite	220-240 V	Sähköpistokkeen tyyppi	(F;E) Schuko
Taajuus	50-60 Hz		

## Myös saatavana

Väri vaihtoehdot

Valkoinen, Hopeoitu lasi

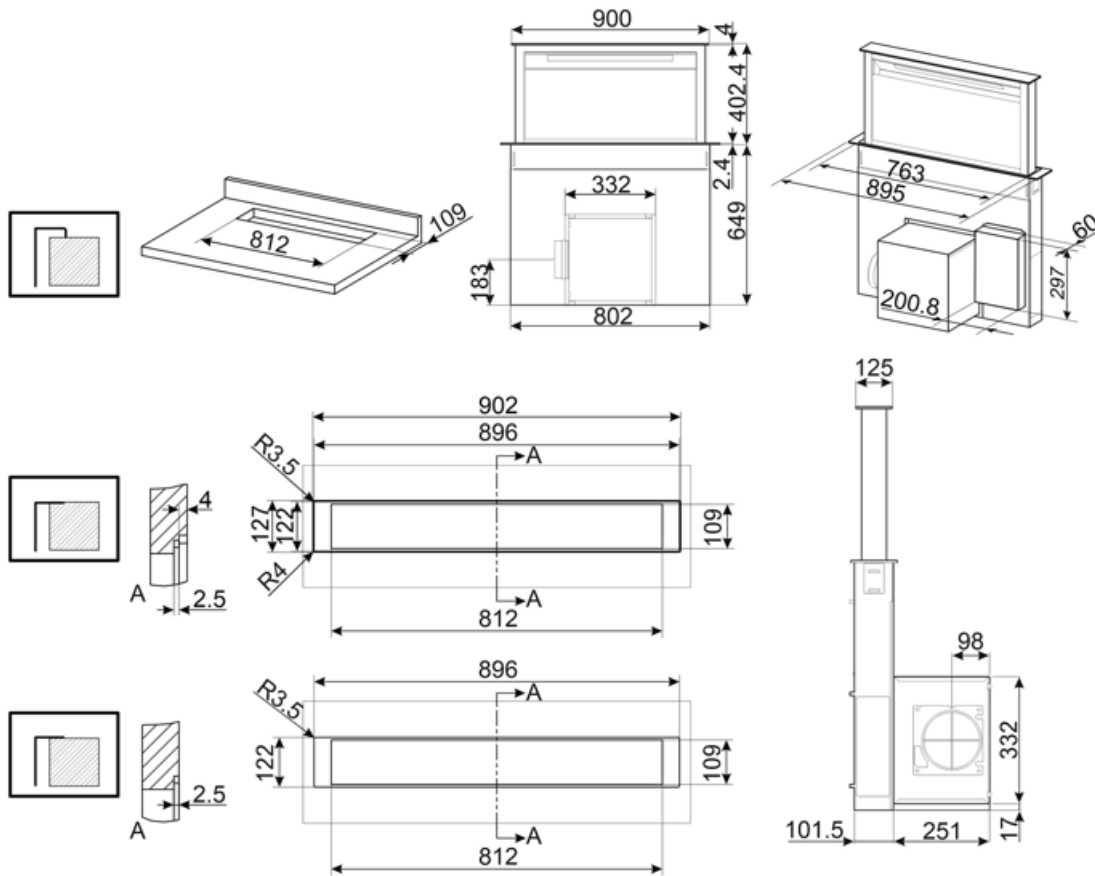

---

## Compatible Accessories

---



### KITFCDD

Hilisuodatin liedelle, alaimu 1 kappaleen sarja Voidaan pestä astianpesukoneessa













### RCKF2

Remote control

### KITRBDD

kit remote blower for DD hood

## Symbols glossary

-  24h: Kun tämä toiminto valitaan, se raikastaa ilmaa noin 10 minuutin ajan joka tunti 24 tunnin ajan minimaalisella nopeudella ja miltei kuulumattomasti.
-  Automaattinen sammutus: Eikoisasetus, joka toteutetaan kypsennyksen päätteeksi esiasetetun ajan verran ja sammutetaan sitten automaattisesti.
-  Himmentimet
-  Varoitusvalo(t): kertovat, kun suodattimet tulee vaihtaa.
-  Ympäröivät paneelit: hyvin tehokkaat melun vähentämiseksi.
-  Teho-/turboasetus: kun tarvitaan erikoisnopeaa poistoa.
-  Suodattimet: Mallissa on suodattimet, jotka poistavat rasvaa höyrystä, jota keittoastioista kypsennyksen aikana tulee.
-  A: Product drying performance, measured from A+++ to D / G depending on the product family
-  Elektroninen näyttö: antaa visuaalisen muistutuksen valituista vaihtoehtoista.
-  Valot: Kaikissa liesituulettimissa on valot kypsennysalueen valaisemiseksi tai keittiön tunnelman lisäämiseksi.
-  Kosketussäätimet: Helppokäyttöisten kosketussäädinten avulla laite voidaan ohjelmoida painiketta koskettamalla.