

## KDD90CNE2



Termékcsalád	Páraelszívó
Páraelszívó típusa	Teljesen integrált páraelszívó
Design	Teljesen integrált
Elszívás	Elszívás
Elektronikus vezérlés	Igen
Perimetrikus elszívás	Igen
Anyag	Festett anyag
EAN kód	8017709346126
Páraelszívó szélessége	90 cm
Design család	Universale
Szín	Fekete
Felületkezelés	Üveg
Üveg típusa	Fekete
Serigraphy colour	Ezüst
Logo	Silk screen







### Kezelő elemek



Vezérlés	Érintőszenzoros vezérlés	Kijelző	Digitális
LED színe	Fehér		

### Program/Funkciók

Fokozatok száma	4
Intenzív sebesség	
24 órás szellőztetés funkció	
Egyéb funkciók	
 Késleltetett kikapcsolás	
Időbeállítási lehetőségek	

### MŰSZAKI JELLEMZŐK



Külső motor	KITRBDD – opcionális	Szabad kivezetés maximális légszállítása	740 m <sup>3</sup> /h
Világítás száma	1	Motorteljesítmény	250 W
Világítás típusa	LED	Szűrők száma	2
Világítás teljesítménye	5 W	Zsírszűrők	Alumínium

Dimmer (fényerő-szabályozó) üzemmód	Igen	Szűrőcsere figyelmeztetés	Igen
Világítás színhőmérsékleti skála (K)	4000 K	Kivezető nyílás	150 mm

	Légszállítás IEC 61591 [m <sup>3</sup> /h]	Zajszint IEC 60704-2-13 [dBA]
1. sebességfokozat	200	43
2. sebességfokozat	280	49
3. sebességfokozat	350	53
4. sebességfokozat	440	57
Intenzív sebesség	720	68

## Mellékelt tartozékok

Távírányító	Opcionális	Csőszűkítő	Igen
Motorizált nyitórendszer	Igen		

## Teljesítmény / Energiacímke



Éves energiafogyasztás (AEChood)	57 kWh/a	Levegőben terjedő, A-súlyozású akusztikus zajkibocsátás minimális sebességnél (SPEmin)	43 dBA
Energiahatékonysági osztály (EEC)	A	Levegőben terjedő, A-súlyozású akusztikus zajkibocsátás maximális sebességnél (SPEmax)	53 dBA
Hidrodinamikai hatékonyság (FDEhood)	29,30	Levegőben terjedő, A-súlyozású akusztikus zajkibocsátás intenzív (boost) sebességnél (SPEboost)	68 dBA
Hidrodinamikai hatékonysági osztály (FDEC)	A	Időtartam-növelő tényező (F)	0,9
Megvilágítási hatékonyság (LE)	40 lux/W	Energiahatékonysági mutató	53,1
Megvilágítási hatékonysági osztály (LEC)	A	Mért légáramsebesség a legjobb hatásfokú pontban (Qbep)	398 m <sup>3</sup> /h
Zsírkiűrés hatékonyság (GFE)	65,1 %	Mért légnyomás a legjobb hatásfokú pontban (Pbep)	429 Pa
Zsírkiűrés hatékonysági osztály (GFEC)	D		
Légszállítás minimum fokozaton (Qmin)	200 m <sup>3</sup> /h		
Légszállítás maximum fokozaton (Qmax)	350 m <sup>3</sup> /h		

Légszállítás intenzív  
(booster) fokozaton  
(Qboost) 720 m<sup>3</sup>/h

Mért villamosenergia-  
felvétel a legjobb  
hatásfokú pontban  
(Wbep) 162 W

Világítórendszer  
nominális teljesítménye  
(WL) 5 W

Világítórendszer  
átlagos megvilágítása a  
főzőfelületen (Emiddle) 200 lux

Zajtelszám szint a  
legmagasabb fokozaton  
(Lwa) 49 dBA

## Elektromos csatlakozás

Elektromos csatlakozás  
névleges értéke 255 W  
Feszültség 220-240 V  
Frekvencia (Hz) 50-60 Hz

Tápkábel hossza 1500 mm  
Csatlakozódugó (F;E) Schuko

## Szintén elérhető

Alternative colours  
available Fehér, Silver Glass

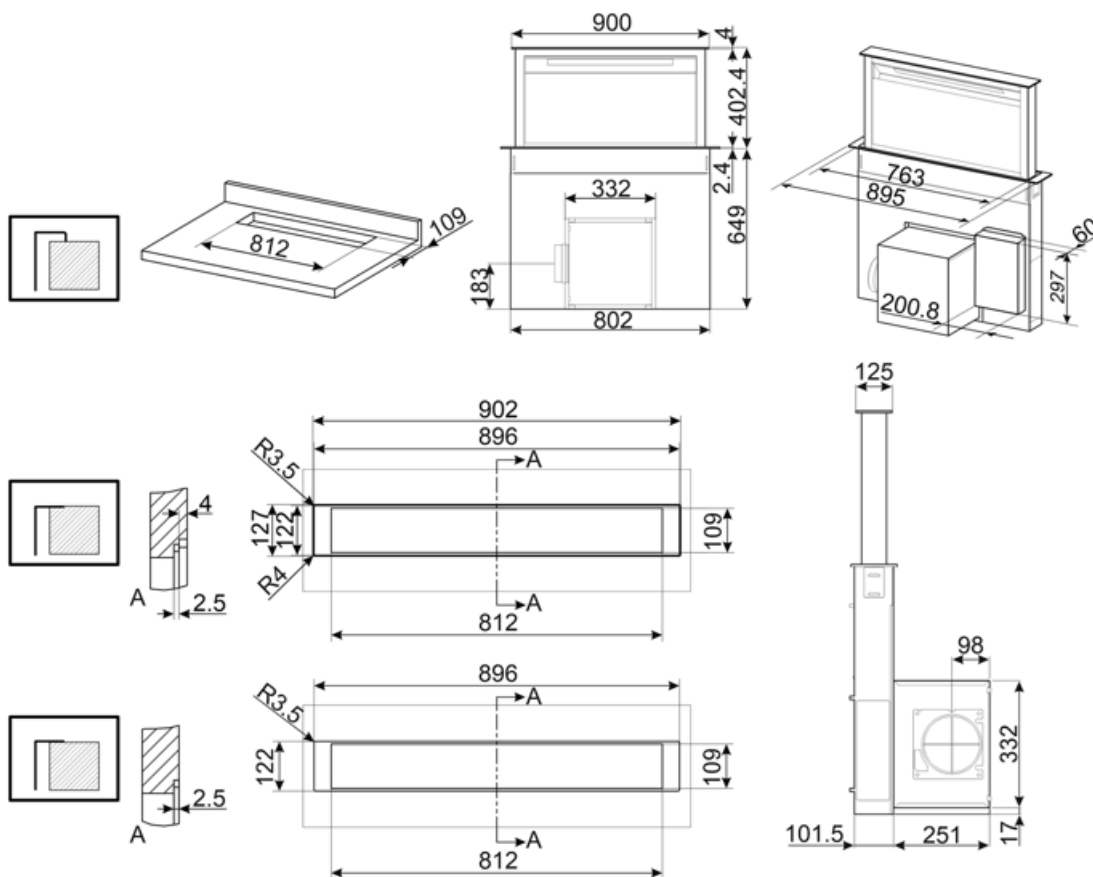

---

## Compatible Accessories

---



### KITFCDD

Aktívszén-szűrő páraelszívóhoz,  
lesüllyeszthető Készlet: 1 db  
Mosogatógépben mosható















### RCKF2

Távírányító

### KITRBDD

távfűvő készlet a DD páraelszívóhoz

## Symbols glossary

	24 órás funkció: aktiválásakor a készülék 24 órán keresztül óránként körülbelül 10 percig frissíti a levegőt, minimális sebességgel, rendkívül csendesen.		A: Energiahatékonysági osztály
	Szűrők: a készülék speciális szűrőkkel rendelkezik, amelyek hatékonyan távolítják el a zsíros szennyeződések a főzés során keletkező gőzből.		Automatikus kikapcsolás: Speciális beállítás, amely a főzés befejezése után egy előre beállított ideig fut, majd automatikusan kikapcsol.
	Késleltető időzítő: beállítható a program megfelelő időben történő futtatására vagy a kedvezményes áramfogyasztási időszakok kihasználására.		Digitális kijelző: az intuitív kezelőfelületnek köszönhetően a kiválasztott opciók és üzemmódok egyetlen pillantással ellenőrizhetők.
	Figyelmeztető jelzőfény: jelez, ha szűrőt kell cserélni.		Világítás: Minden páraelszívó világítással rendelkezik a főzőterület megvilágításához vagy a konyha hangulatosabbá tételéhez.
	Perimetrikus elszívópanelek: rendkívül hatékony működés és jelentős zajszintcsökkentés.		Érintésvezérlés: A könnyen kezelhető érintésvezérlés lehetővé teszi a készülék egyetlen érintéssel történő működtetését.
	Intenzív/boost fokozat: amikor extra gyors elszívásra van szükség.		Szabályozható fényerősség