

KDD90CNE2



Produktgruppe	Kjøkkenvifte
Hettetype	Fullt integrerte kjøkkenvifte
Design	Helintegrert
Uttrekking	Utdrivning
Elektronisk kontroll	Ja
Perimetral aspirasjon	Ja
Materiale	Lakkert materiale
EAN-kode	8017709346126
Hette bredde	90 cm
Estetikk	Universal
Farge	Sort
Finish	Glass
Glass Type	Sort
Farge på silketrykk	Sølv
Logo	Silketrykk







Kontroller



Kontrollinnstilling	Trykkontroller	Display	Digital
Led farge	Hvit		

Program / funksjoner

Antall hastigheter	4
Intensiv hastighet	
24-timers rensfunksjon	
Annen funksjon	
 Forsinket_funksjon	
Tidsinnstillingsalternativer	

Tekniske egenskaper



Fjernstyrt motor	KITRBDD	Maksimal kapasitet i fri modus	740 m ³ /h
Antall lamper	1	Motoreffekt	250 W
Type lampe	LED	Antall filtre	2
Lyseffekt	5 W	Fettfiltre	Aluminium
Dimmermodus	Ja		

Temperaturskala	4000 K	Indikator for filterbytte	Ja
lampefarge		Luftutløp	150 mm

	Uttrekkingshastighet (IEC 61591) [m ³ /h]	Støynivå (IEC 60704-2-13) [dBA]
Hastighet 1	200	43
Hastighet 2	280	49
Hastighet 3	350	53
Hastighet 4	440	57
Intensiv hastighet	720	68

Medfølgende tilbehør

Fjernkontroll	Tilvalg	Rørreduksjon	Ja
Skyvedør	Ja		

Kapasitets-/energietikett



Årlig Effektivt Forbruk (AEChood)	57 kWh/a	Airbourne akustisk A-veid lydeffektnivå	43 dBA
Energi effektivitets klasse (EEC)	A	Emission på minimum hastighet (SPEmin)	
Flytende Dynamisk Effektivitet (FDE)	29.30	Airbourne akustisk A-veid lydeffektnivå	53 dBA
Flytende Dynamisk Effektivitet (FDEC)	A	Emission på minimum hastighet (SPEmax)	
Belysning Effektivitet (LE)	40 lux/W	Airbourne akustisk A-veid lydeffektnivå	68 dBA
Belysning Effektivitet klasse (LEC)	A	Emission på økende hastighet (SPEboost)	
Fett filtreringsutbytte (GFE)	65.1 %	Tidsøkning faktor (F)	0.9
Fettfiltrering effektivitetsklasse (GFE)	D	Energi effektivitetsindeks for stekeovn 1	53.1
Luftflyt ved minimum fart (Qmin)	200 m ³ /h	Målt lufttrykk på beste effektssgrad (QBEP)	398 m ³ /h
Luftmengde ved maksimal hastighet (Qmax)	350 m ³ /h	Målt lufttrykk på beste effektssgrad (QBEP)	429 Pa
Luftmengde ved økt hastighet (Qboost)	720 m ³ /h	Målt strøm på beste virkningsgrad	162 W
		Normal styrke på lyssystem (WI)	5 W
		Gjennomsnittlig belysning av lyset på kokeflaten (emiddle)	200 lux

Lydstyrke nivå på
høyeste styrke (Lwa)

49 dBA

Elektrisk tilkobling

Elektrisk tilkoblingseffekt	255 W	Lengde på ledning	1500 mm
Spenning	220-240 V	Støpseltype	(F;E) Schuko
Frekvens	50-60 Hz		

Også tilgjengelig

Andre tilgjengelige farger Hvit, Sølvglass

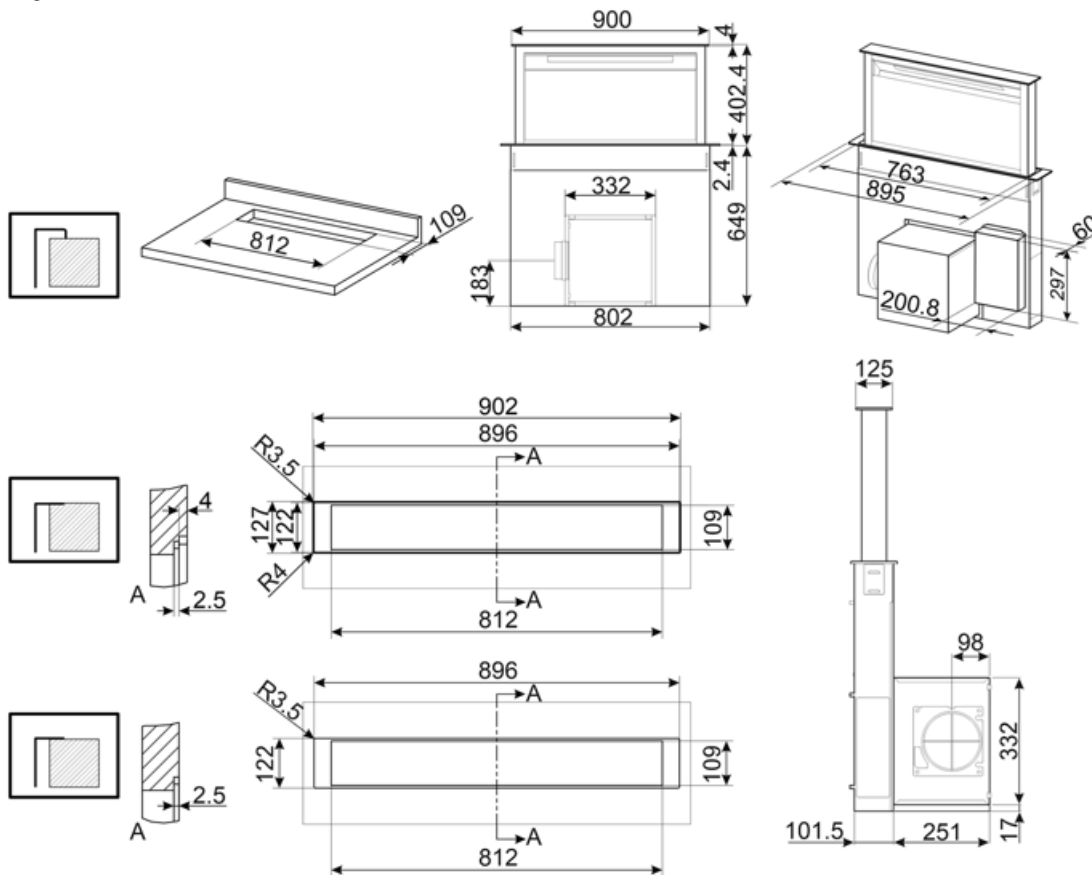

Compatible Accessories



KITFCDD

Kullfilter for Down Draft hette Sett med 1 del Sikker i oppvaskmaskin















RCKF2

Remote control

KITRBDD

kit remote blower for DD hood

Symbols glossary

	24t: Når denne funksjonen er valgt vil funksjonen forfriske luften i cirka 10 minutter hver time over en 24-timers periode, ved minimum hastighet og umerkelig støynivå.		A: Product drying performance, measured from A+++ to D / G depending on the product family
	Filtre: Modellen er utstyrt med filtre som fjerner fett fra dampen som kommer fra grytene under matlagingen.		Automatisk av: En spesialinnstilling hvor maskinen blir stående på etter endt tilberedning og slår seg av automatisk.
	Forsinkelsetid: Kan stilles inn for å kjøre programmet ved en passende tid eller dra nytte av perioder med lave strømpriser.		Elektronisk display: For å gi en visuell påminnelse om de valgte funksjonene.
	Varsellampe(r): For å varsle om at filter må skiftes.		Lys: Alle ventilatorhetter har lamper som belyser platetoppen eller gir stemning til kjøkkenomgivelsene.
	Perimeteravtrekkspanel: veldig effektive som hjelper med støyreduksjon.		Touch-kontroll: Enkelt touch-kontroll som gjør at apparatet kan programmeres med et enkelt tastetrykk.
	Intensiv/turbo: Når ekstra hurtig avtrekk kreves.		Dimmelys