

KDH12WLD



Tuoteryhmä	Liesikupu
Liesituulettimen tyyppi	Täysin integroitava
Design	Täysin integroitava
Tiivistys	Poisto
Elektroninen säätö	Kyllä
Imu koko alueelta	Kyllä
Materiaali	Lasi
EAN-koodi	8017709277826
Liesikuvun leveys	12 cm
Estetiikka	Universaali
Väri	Musta
Pinnan viimeistely	Lasi
Lasin tyyppi	keraaminen Eclipse
Väripainatus	Valkoinen
Logo	Silkipainettu



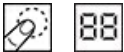

Säätimet



Säätöasetus	Kosketussäätimet	Näyttö	Digitaalinen
LED väri	Jää		

Ohjelma / toiminnot

Nopeusvaihtoehtojen määrä	3
Suurin nopeus	
Ajastusvaihtoehdot	

Tekniset ominaisuudet

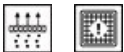

Vapaan lähdön enimmäiskapasiteetti	570 m ³ /h	Rasvasuodattimet	Ruostumaton teräs
Moottorin teho	145 W	Suodattimen vaihtamistarpeen	Kyllä
Suodattimien lkm	1	ilmaisin	

	Imuteho (IEC 61591) [m ³ /h]	Äänitaso (IEC 60704-2-13) [dBA]
Nopeus 1	370	62
Nopeus 2	420	66

Nopeus 3	470	69
Suurin nopeus	550	72

Mukana tulevat lisävarusteet

Liukuovi Kyllä

Suorituskyky/energiamerkintä



Vuotuinen energiankulutus	37 kWh/a	Melutaso minimi nopeudella (SPEmin)	62 dBA
Energiatehokkuusluokka FDE	A+	Melutaso korkeimmalla tehokkuudella	69 dBA
Virran dynaamisen tehokkuuden luokka (FDEC)	A	Airbourne-akustinen A-painotettu ääniteho päästökierrosnopeudella (SPEboost)	72 dBA
Valon tehokkuus (LEC)	NA	aikaa lisäävä tekijä (F)	0.8
Rasvasuodattimen tehokkuus	75.1 %	Ensimmäisen uunin energiatehokkuusluokka	43.4
Rasvasuodattimen tehokkuusluokka (GFEC)	C	Mitattu ilmavirta tehokkaimmassa tilassa	295 m ³ /h
Ilmavirta alimmalla nopeudella	370 m ³ /h	Korkeimman tehokkuuden ilmanpaine	490 Pa
Ilmavirta max nopeudella	470 m ³ /h	Mitattu sähkövirta tehokkaimmalla ohjelmalla	125 W
Ilmavirran nopeutin	550 m ³ /h	Melutaso korkeimmalla tehokkuudella	72 dBA

Sähköliitännä

Sähköliitännäluokitus	145 W	Taajuus	50-60 Hz
Jännite	220-240 V	Johdon pituus	1500 mm

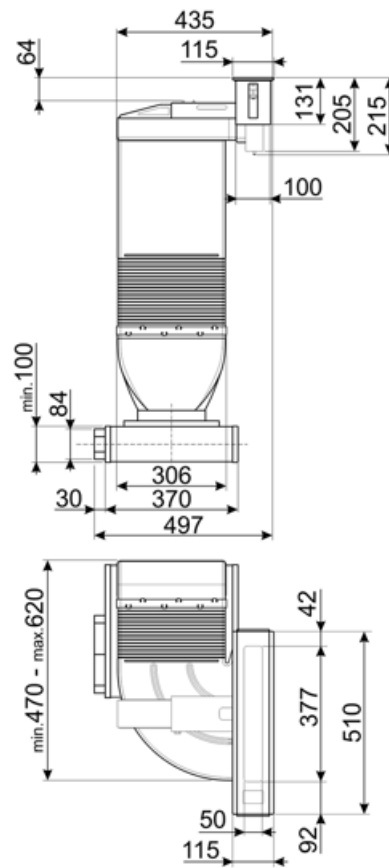

Compatible Accessories



CFKDH12HP

Keraaminen suojus Domino-liedelle KDH12WLD Sarja, jossa 1 kappale Korkeat suorituskyvyt. Regeneroitavissa uunissa Magneettinen metalliritilä kuuluu toimitukseen.



FLMSTPKDH12

Metallic FLAME FRANGES hob aspiration hood Kit 1 piece



CFKDH12STD

Hiilisuodatin keittotason imuhuuvulle Sarja, jossa 1 kappale

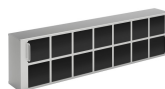









FLTKDH

Regeneroitava hajusuodatin, soveltuu kiertosarjalle (lisävaruste CFKDH12HP)

GRIDKDH12

Metallic grid for standard charcoal filter hob aspiration hood Kit 1 piece

Symbols glossary

- | | | | |
|--|--|---|---|
|  | Suodattimet: Mallissa on suodattimet, jotka poistavat rasvaa höyrystä, jota keittoastioista kypsennyksen aikana tulee. |  | Automaattinen sammutus: Eikoisasetus, joka toteutetaan kypsennyksen päätteeksi esiasetetun ajan verran ja sammutetaan sitten automaattisesti. |
|  | A+: Energiatehokkuusluokka A+ auttaa säästämään jopa 10 % energiaa luokkaan A verrattuna. Taatusti maksimaalinen suorituskyky minimaalisella kulutuksella. |  | Elektroninen näyttö: antaa visuaalisen muistutuksen valituista vaihtoehdoista. |
|  | Varoitusvalo(t): kertovat, kun suodattimet tulee vaihtaa. |  | Ympäröivät paneelit: hyvin tehokkaat melun vähentämiseksi. |
|  | Kosketussäätimet: Helppokäyttöisten kosketussäädinten avulla laite voidaan ohjelmoida painiketta koskettamalla. |  | Teho-/turboasetus: kun tarvitaan erikoisnopeaa poistoa. |