

KFAB75BL

Familie	Afzuigkap
Type afzuigkap	Wandkap
Design	Schuin
Filtering	Recirculatgie
Elektronische bediening	Ja
Materiaal	Gelakt materiaal
Type roestvrijstaal	Geborsteld
EAN-code	8017709224868
Breedte afzuigkap	75 cm





Design

Esthetiek	Jaren 50	Afwerking	Glanzend
Kleur	Zwart	Logo	Geassembleerd









Bediening

Regeling bediening	Elektronische toetsen	Kleur LED	Wit
--------------------	-----------------------	-----------	-----

Programma's / functies

Aantal snelheden	3
Snelheid Intensief	
Opties tijdprogrammering	

Technische specificaties

	Aantal lampen	2		Vetfilters	Roestvrij staal
	Soort verlichting	LED		Meegeleverde koolstoffilters	Ja
	Vermogen lamp	1 W		Indicator vervangen filter	Ja
	Lichtkleurtemperatuurschaal (°K)	4000 °K		Afvoer	150 mm
	Capaciteit P0	820 m ³ /h		Minimale afstand vanaf gasfornuis	650 mm
	Vermogen motor	280 W			
	Aantal filters	3			

Minimale afstand vanaf inductie fornuis 650 mm
Terugslagklep Ja

	Capaciteit (IEC 61591) [m ³ /h]	Geluidsniveau (IEC 60704-2-13) [dB(A)]
Snelheid 1	333	50
Snelheid 2	477	59
Snelheid 3	649	67
Snelheid Intensief	797	72

Meegeleverde accessoires

Afstandsbediening Ja Geleidende deur Ja

Prestaties / energielabel



Jaarlijks energieverbruik (AEChood)	36 kWh/a	Akoestische A-gewogen geluidsemmissie op maximum snelheid	67 dB(A)
Energie-efficiëntieklasse (EEC)	A+	Akoestische A-gewogen geluidsvermogen in de lucht met intensieve snelheid	72 dB(A)
Hydrodynamische efficiëntie (FDEC)	36.6	Vermogensverbruik in Stand-by modus	0.49 W
Hydrodynamische-efficiëntieklasse (FDEC)	A	Tijdstoenamefactor (F)	0.7
Lichtefficiëntie (LEC)	68.2 lux/W	Energie-efficiëntie-index	39.7
Lichtefficiëntieklasse (LEC):	A	Gemeten luchtstroom op beste-efficiëntiepunt (Qbep)	421 m ³ /h
Vetfilterefficiëntie (GFE)	61.1 %	Gemeten luchtdruk op beste-efficiëntiepunt (Qbep)	422 Pa
Vetfilterefficiëntieklasse (GFEC)	E	Gemeten opgenomen vermogen op beste-efficiëntiepunt (Wbep)	135 W
Luchtstroom op de minimumsnelheid (Qmin)	333 m ³ /h	Nominaal stroomverbruik van het lichtstelsel (WL)	2 W
Luchtstroom op de maximumsnelheid (Qmax)	649 m ³ /h	Gemiddelde lichtsterkte van het licht op het kookoppervlak (Emiddle)	150 lux
Luchtstroom op de boostersnelheid (Qboost)	797 m ³ /h	Geluidsniveau op de hoogste stand (Lwa)	67 dB(A)
Akoestische geluidsdruk op minimum snelheid (SPEmin)	50 dB(A)		

Elektrische aansluiting

Aansluitwaarde 282 W
Stroom 1 A
Spanning 220-240 V

Frequentie 50-60 Hz
Lengte voedingskabel 1500 mm

Ook beschikbaar

Andere beschikbare kleuren Wit, Crème, Blauw, Rood

Codes andere beschikbare kleuren

KFAB75WH-KFAB75CR-
 KFAB75UJ-KFAB75RD

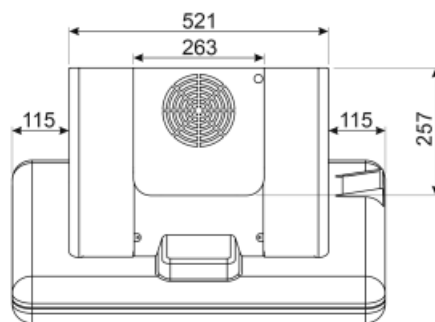
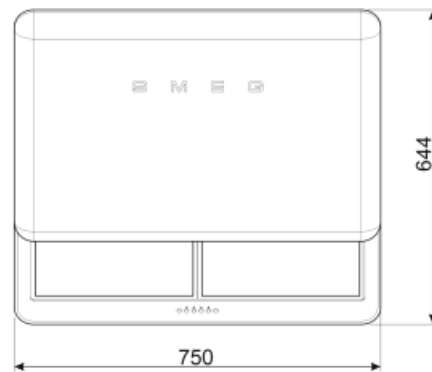
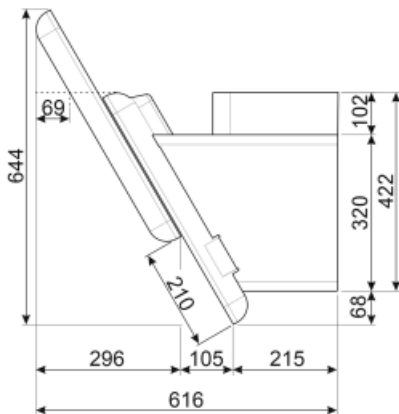

Accessoires niet inbegrepen



KITCMNFABBL







Coppia di Camini (2 pezzi) dimensioni
550 min 1035 max (263 * 257 mm)
KFAB75BL NERA



FLTSI

Koolstoffilters Kit 2 stuks

Symbols glossary (TT)

-  A +: Energie-efficiëntieklasse A + helpt om tot 10% energie te besparen in vergelijking met klasse A. Maximale prestaties bij minimaal verbruik zijn gegarandeerd.
-  Automatisch uitschakelen: een speciale instelling om na het koken een vooraf ingestelde tijd te laten draaien en vervolgens automatisch uit te schakelen
-  Waarschuwinglampje (s): om aan te geven wanneer filters moeten worden vervangen.
-  Intensieve / turbo-stand: wanneer extra snelle afzuiging gewenst is.
-  Filters: het model heeft filters die helpen bij het verwijderen van vet uit de stoom die tijdens het koken uit de pannen komt.
-  Charcoal filters: Extracting through charcoal filters or directly to the exterior lessens strong cooking odours considerably.
-  Verlichting: Alle afzuigkappen hebben verlichting aan, om de kookzone te verlichten of voor sfeer in de keuken