

KFAB75BL

Сімейство продуктів	Витяжка
Тип витяжки	Настінний монтаж
Дизайн	Навскісна
Фільтрація	Режим рециркуляції повітря
Електронне управління	Так
Матеріал	Емальована сталь
Тип нержавіючої сталі	Матова
Код EAN	8017709224868
Ширина витяжки	75 см





Естетика

Естетика	Стиль 50-х	Оздоблення	Глянцевий
Колір	Чорний	Логотип	Накладний







Управління

Налаштування управління	Електронні кнопки	Колір світлодіоду	Білий
-------------------------	-------------------	-------------------	-------

Програми/ Функції

Кількість ступенів регулювання потужності	3
Інтенсивний режим	
Опція програмування часу	

Технічні характеристики

	Кількість ламп	2		Жироуловлюючі фільтри	Нержавіюча сталь
	Тип ламп підсвічування	LED		Вугільний фільтр в комплекті	Так
	Потужність підсвітки	1 Вт		Індикатор забруднення вугільного фільтру	Так
	Шкала цветовой температуры света (°K)	4000 °K		Діаметр повітропроводу	150 мм
	Максимальна продуктивність	820 м³/ч			

Потужність мотора 280 Вт
Кількість фільтрів 3

Мінімальна відстань від газової варильної панелі 650 мм

Мінімальна відстань від електричної варильної панелі 650 мм

Зворотній клапан Так

	Максимальна продуктивність (IEC 61591) [м³/ч]	Рівень шуму IEC 60704-2-13 [дБ(А)]
1-ша швидкість	333	50
2-га швидкість	477	59
3-тя швидкість	649	67
Інтенсивний режим	797	72

Акcesуари в комплекті

Пульт керування Так

Слайдерні дверцята Так

Продуктивність/ Енергоспоживання

A+

Щорічне енергоспоживання (AEC_{hood}) 36 кВт/год

Клас енергоефективності A+

Гідродинамічна ефективність 36,6

Клас ефективності флюїдодинаміки (FDEC) A

Ефективність освітлення 68,2 lux/W

Клас ефективності освітлення A

Ефективність жирової фільтрації 61,1 %

Клас жиरोуловлюючої ефективності E

Продуктивність на мінімальній швидкості 333 м³/ч

Продуктивність на максимальній швидкості 649 м³/ч

Продуктивність на інтенсивному режимі 797 м³/ч

Акустичний тиск на максимальній швидкості 67 дБ(А)

Акустичний тиск при інтенсивному режимі 72 дБ(А)

Споживана потужність в режимі очікування 0,49 Вт

Час збільшення коефіцієнта (F) 0,7

Клас енергоефективності 39,7

Вимір швидкості потоку повітря з точки зору кращої енергоефективності 421 м³/ч

Вимірювання тиску повітря з точки зору кращої енергоефективності 422 Pa

Вимір вхідної електричної потужності з точки зору кращої енергоефективності 135 Вт

Вимір вхідної електричної потужності з точки зору кращої енергоефективності 135 Вт
Нормальна потужність системи освітлення 2 Вт

Акустичний тиск на мінімальній швидкості 50 дБ(А)

Середня освітленість варильної поверхні 150 lux
Максимальний рівень шуму 67 дБ(А)

Електричне підключення

Потужність підключення 282 Вт
Сила струму (А) 1 А
Напруга 220-240 В

Частота струму (Гц) 50-60 Гц
Довжина електричного кабелю 1500 мм

Також доступні

Також доступні кольори Білий, Кремовий, Синій - британський прапор (UNION JACK), Червоний

Доступні кольори

KFAB75WH-KFAB75CR-KFAB75UJ-KFAB75RD

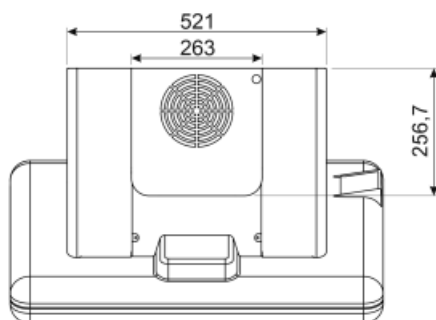
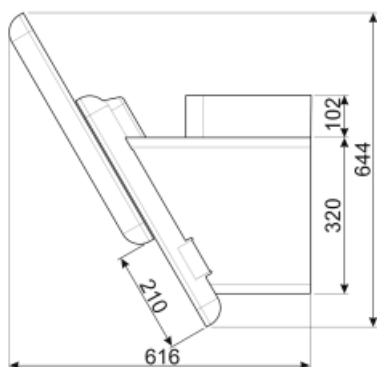

Not included accessories



KITCMNFABBL



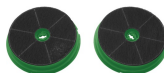



Воздуховод (2 штуки) Размеры (550
мин.-1035 макс.)x263x257 мм
KFAB75BL Черный



FLTSI

Угольный фильтр 2 штуки

Symbols glossary (ТТ)

- | | | | |
|--|--|---|--|
|  | Модель имеет фильтры, которые помогают удалять жир из пара, выходящего из посуды во время приготовления. |  | Автоматическое отключение: специальная настройка, которая позволяет установить длительность приготовления, по окончании которого прибор автоматически отключается. |
|  | A+: класс энергоэффективности A+ помогает сэкономить до 10% энергии по сравнению с классом A. Гарантируется максимальная производительность при минимальном потреблении. |  | Угольные фильтры: удаление воздуха через угольные фильтры или непосредственно наружу значительно снижает резкие запахи от готовки. |
|  | Предупреждающая подсветка: предупреждает о необходимости замены фильтров. |  | Подсветка: все кухонные вытяжки оснащены подсветкой для освещения зоны приготовления. |
|  | Интенсивный /турбо режим: когда требуется сверхбыстрая экстракция. | | |