

KFAB75RD

Familie	Afzuigkap
Type afzuigkap	Wandkap
Design	Schuin
Filtering	Recirculatgie
Elektronische bediening	Ja
Materiaal	Gelakt materiaal
Type roestvrijstaal	Geborsteld
EAN-code	8017709224882
Breedte afzuigkap	75 cm





Design

Esthetiek	Jaren 50	Afwerking	Glanzend
Kleur	Rood	Logo	Geassembleerd









Bediening

Regeling bediening	Elektronische toetsen	Kleur LED	Wit
--------------------	-----------------------	-----------	-----

Programma's / functies

Aantal snelheden	3
Snelheid Intensief	
Opties tijdprogrammering	

Technische specificaties

	Aantal lampen	2		Vetfilters	Roestvrij staal
	Soort verlichting	LED		Meegeleverde koolstoffilters	Ja
	Vermogen lamp	1 W		Indicator vervangen filter	Ja
	Lichtkleurtemperatuurschaal (°K)	4000 °K		Afvoer	150 mm
	Capaciteit P0	820 m³/h		Minimale afstand vanaf gasfornuis	650 mm
	Vermogen motor	280 W			
	Aantal filters	3			

Minimale afstand vanaf inductie fornuis 650 mm
 Terugslagklep Ja

	Capaciteit (IEC 61591) [m ³ /h]	Geluidsniveau (IEC 60704-2-13) [dB(A)]
Snelheid 1	333	50
Snelheid 2	477	59
Snelheid 3	649	67
Snelheid Intensief	797	72

Meegeleverde accessoires

Afstandsbediening Ja Geleidende deur Ja

Prestaties / energielabel



Jaarlijks energieverbruik (AEChood) 36 kWh/a
 Energie-efficiëntieklasse (EEC) A+
 Hydrodynamische efficiëntie (FDEC) 36,6
 Hydrodynamische-efficiëntieklasse (FDEC) A
 Lichtefficiëntie (LEC) 68,2 lux/W
 Lichtefficiëntieklasse (LEC): A
 Vetfilterefficiëntie (GFE) 61,1 %
 Vetfilterefficiëntieklasse (GFEC) E
 Luchtstroom op de minimumsnelheid (Qmin) 333 m³/h
 Luchtstroom op de maximumsnelheid (Qmax) 649 m³/h
 Luchtstroom op de boostersnelheid (Qboost) 797 m³/h
 Akoestische geluidsdruk op minimum snelheid (SPEmin) 50 dB(A)

Akoestische A-gewogen geluidsemmissie op maximum snelheid 67 dB(A)
 Akoestische A-gewogen geluidsvermogen in de lucht met intensieve snelheid 72 dB(A)
 Vermogensverbruik in Stand-by modus 0,49 W
 Tijdstoenamefactor (F) 0,7
 Energie-efficiëntie-index 39,7
 Gemeten luchtstroom op beste-efficiëntiepunt (Qbep) 421 m³/h
 Gemeten luchtdruk op beste-efficiëntiepunt (Qbep) 422 Pa
 Gemeten opgenomen vermogen op beste-efficiëntiepunt (Wbep) 135 W
 Nominaal stroomverbruik van het lichtstelsel (WL) 2 W
 Gemiddelde lichtsterkte van het licht op het kookoppervlak (Emiddle) 150 lux
 Geluidsniveau op de hoogste stand (Lwa) 67 dB(A)

Elektrische aansluiting

Aansluitwaarde	282 W
Stroom	1 A
Spanning	220-240 V

Frequentie	50-60 Hz
Lengte voedingskabel	1500 mm

Ook beschikbaar

Andere beschikbare
kleuren

Wit, Zwart, Crème, Blauw

Codes andere
beschikbare kleuren

KFAB75WH-KFAB75BL-
KFAB75CR-KFAB75UJ

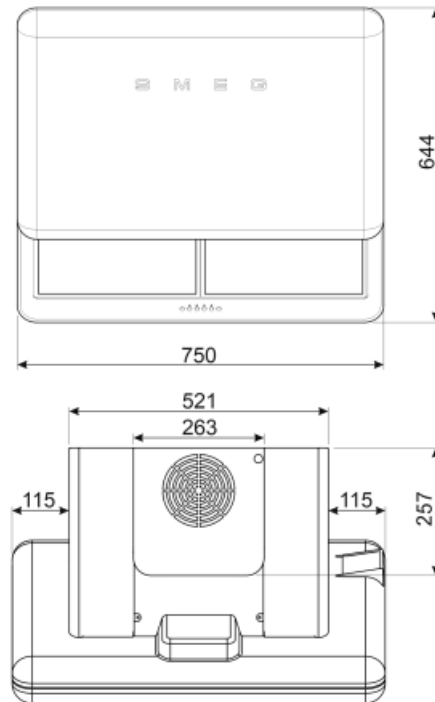
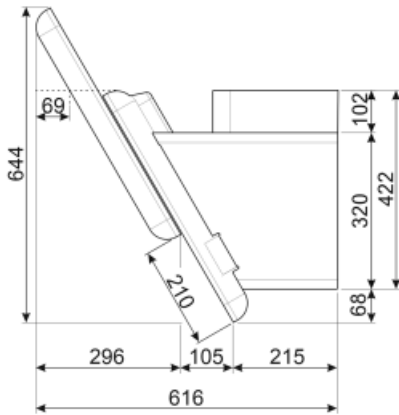

Accessoires niet inbegrepen

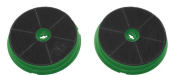

FLTSI







Koolstoffilters Kit 2 stuks



KITCMNFABRD

Coppia camini (2 pezzi) dimensioni
550 min 1035 max (263 * 257)
KFAB75RD ROSSA

Symbols glossary (TT)

-  A +: Energie-efficiëntieklasse A + helpt om tot 10% energie te besparen in vergelijking met klasse A. Maximale prestaties bij minimaal verbruik zijn gegarandeerd.
-  Automatisch uitschakelen: een speciale instelling om na het koken een vooraf ingestelde tijd te laten draaien en vervolgens automatisch uit te schakelen
-  Waarschuwinglampje (s): om aan te geven wanneer filters moeten worden vervangen.
-  Intensieve / turbo-stand: wanneer extra snelle afzuiging gewenst is.
-  Filters: het model heeft filters die helpen bij het verwijderen van vet uit de stoom die tijdens het koken uit de pannen komt.
-  Charcoal filters: Extracting through charcoal filters or directly to the exterior lessens strong cooking odours considerably.
-  Verlichting: Alle afzuigkappen hebben verlichting aan, om de kookzone te verlichten of voor sfeer in de keuken