

# KFAB75RD

Produktgrupp	Köksfläkt
Fläkttyp	Väggmonterad
Design	Vinklad
Filtrering	Återcirkulation
Elektronisk kontroll	Ja
Material	Lackat material
Typ av stål	Borstad
EAN-kod	8017709224882
Bredd på fläkt	75 cm



## Estetisk linje

Färg	Röd	Estetik	50's Style
Finish	Högblank	Logga	Utanpåliggande









## Kommandon

Kontroller	Elektroniska knappar	Färg på LED	Vit
------------	----------------------	-------------	-----

## Program/funktioner

Antal hastigheter	3
Intensiv hastighet	
Timer	

## Teknisk specifikation

							
Antal ljuskällor	2	Fettfilter	Rostfritt stål	Antal ljuskällor	2	Inkluderade kolfilter	Ja
Typ av lampa	LED	Indikator för filterbyte	Ja	Effekt lampa	1 W	Luftutlopp	150 mm
Ljusets färgtemperatur, skala (°K)	4000 °K	Minsta avstånd till gashäll	650 mm	Ljusets färgtemperatur, skala (°K)	4000 °K	Minsta avstånd till elektrisk häll	650 mm
Maximal kapacitet i fritt läge (P0)	820 m <sup>3</sup> /h			Motoreffekt	280 W		

Antal filter 3 Backventil Ja

	Kapacitet (IEC 61591) [m <sup>3</sup> /h]	Ljudnivå (IEC 60704-2-13) [dB(A)]
Hastighet 1	333	50
Hastighet 2	477	59
Hastighet 3	649	67
Intensivläge	797	72

## Standardtillbehör

Fjärrkontroll Ja Glidskenor Ja

## Kapacitet/energietikett

A\*

Årlig effektförbrukning (AEchood)	36 kWh/a	Luftburet akustiskt buller för A-viktade ljudeffektutsläpp vid maxhastighet (SPEmax)	67 dB(A)
Energiklass (EEC)	A+	Luftburet akustiskt buller för A-viktade ljudeffektutsläpp vid intensivläge (SPEboost)	72 dB(A)
Flödesdynamisk effektivitet (FDE)	36.6	Effektförbrukning i viloläge (Ps)	0.49 W
Flödesdynamisk effektivitetsklass (FDEC)	A	Tidsökningsfaktor (F)	0.7
Ljuseffektivitet (LE)	68.2 lux/W	Energieffektivitetsindex	39.7
Ljuseffektivitetsklass (LEC)	A	Mest effektiva luftflöde (Qbep)	421 m <sup>3</sup> /h
Fettfiltreringseffektivitet (GFE)	61.1 %	Uppmätt lufttryck vid bästa effektivitetsposition (Pbep)	422 Pa
Fettfiltreringseffektivitetsklass (GFEC)	E	Uppmätt elförbrukning vid bästa effektivitetspunkt (Wbep)	135 W
Luftflöde, min.hastighet (Qmin)	333 m <sup>3</sup> /h	Ljusets anslutningseffekt (WI)	2 W
Luftflöde vid maxhastighet (Qmax)	649 m <sup>3</sup> /h	Genomsnittligt ljus från ljuskälla på tillagningsyta (Emiddle)	150 lux
Luftflöde vid intensivläge (Qboost)	797 m <sup>3</sup> /h	Ljudtryck vid högsta läge (Lwa)	67 dB(A)
Luftburet akustiskt buller för A-viktade ljudeffektutsläpp vid min.hastighet (SPEmin)	50 dB(A)		

## Elektrisk anslutning

Anslutningseffekt 282 W Frekvens 50-60 Hz  
Sladdens längd 1 500 mm

---

Ström	1 A
Spänning	220-240 V

## Även tillgängligt

---

Andra tillgängliga färger

Vit, Svart, Creme, Blå

Andra tillgängliga färgkoder

KFAB75WH-KFAB75BL-  
KFAB75CR-KFAB75UJ

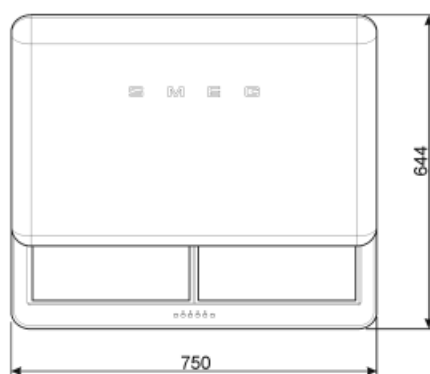
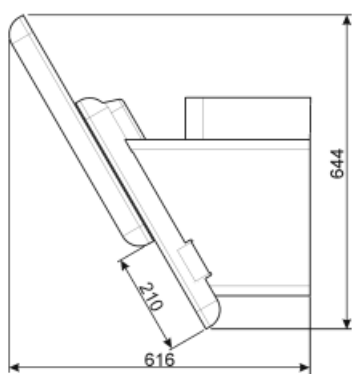

## Tillbehör ingår ej

---

### FLTSI

Kolfilter Set om 2 filter

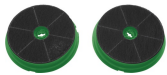

### KITCMNFABRD

2-delad skorsten Mått: 550-1035 mm  
KFAB75RD Röd



---

## Symbols glossary (TT)

---



A +: Energieffektivitetsklass A + hjälper till att spara upp till 10% energi jämfört med klass A. Maximal prestanda med lägsta förbrukning garanteras.



Automatisk avstängning: Inställning för att köra efter tillagningen efter en förinställd tid och sedan stängas av automatiskt.



Varningslampa: Indikerar när filter behöver bytas.



Intensiv-/turboinställning: när extra snabb utsugning krävs.



Filter: Modellen har filter som hjälper till att avlägsna fett från ångan som kommer från pannorna under tillagningen.



Kolfilter: Att extrahera genom kolfilter minskar kraftigt matlagingslukt.



Lampor: Alla köksfläktar har belysning som lyser upp matlagingsytan och bidrar till stämningen i köket.