

KFAB75UJ

Skupina výrobků	Kapota
Typ digestoře	Dekoratívni nástěnný odsavač
Vzhled	Zahnutý
Extrakce	Koloběh
Elektronická řídicí jednotka	Ano
Materiál	Materiál s nátěrem
Typ oceli	Kartáčovaný
EAN kód	8017709251475
Šířka digestoře	75 cm



Aesthetics

Estetika	Styl 50. let	Dekorace/speciální barva	Union Jack
Barva	Zdobené/speciální	Logo	Applied
Povrchová úprava	Lesk		





Ovládání

Nastavení ovládání	Elektronická tlačítka	Barva LED	Bílá
--------------------	-----------------------	-----------	------

Programy/funkce

Počet rychlostí	3
Intenzivní rychlost	
Možnosti nastavení času	

Technické parametry

					
Počet světel	2	Filtry proti mastnotě	Nerezová ocel		
Typ osvětlení	LED	Včetně filtrů s aktivním uhlím	Ano		
Výkon osvětlení	1 W	Indikátor výměny filtru	Ano		
Teplota barvy světla (°K)	4000 °K	Ventilační otvor	150 mm		
Maximální kapacita volného výstupu	820 m³/h	Minimální vzdálenost od PLYNOVÉ varné desky	650 mm		

Výkon motoru	280 W	Minimální vzdálenost od ELEKTRICKÉ varné desky	650 mm
Počet filtrů	3	Zpětný ventil	Ano

	Sací výkon IEC 61591 [m ³ /h]	Hladina hluku IEC 60704-2-13 [dBA]
Rychlost 1	333	50
Rychlost 2	477	59
Rychlost 3	649	67
Intenzivní rychlost	797	72

Příložené příslušenství

Dálkové ovládání	Ano	Posuvná dvířka	Ano
------------------	-----	----------------	-----

Výkon/energetický štítek



Roční účinnost spotřeby (AEC)	36 kWh/a	Vážená emise akustického výkonu při maximální rychlosti (SPE _{max})	67 dBA
Třída energetické účinnosti (EHS)	A+	Vážená emise akustického výkonu při intenzivní rychlosti (SPE _{boost})	72 dBA
Dynamická účinnost kapalin (FDE)	36.6	Spotřeba energie v pohotovostním režimu (Ps)	0.49 W
Třída dynamické účinnosti kapalin (FDEC)	A	Faktor prodloužení času (F)	0.7
Účinnost osvětlení (LE)	68.2 lux/W	Třída energetické účinnosti	39.7
Třída účinnosti osvětlení (LEC)	A	Průtok vzduchu měřený za podmínek maximální účinnosti (Q _{bep})	421 m ³ /h
Účinnost filtrování tuků (GFE)	61.1 %	Tlak vzduchu měřený za podmínek maximální účinnosti (P _{bep})	422 Pa
Třída účinnosti filtrování tuků (GFEC)	E	Měřený příkon elektrické energie za podmínek maximální účinnosti (W _{bep})	135 W
Průtok vzduchu při minimální rychlosti (Q _{min})	333 m ³ /h	Jmenovitá spotřeba energie osvětlovací soustavy (WL)	2 W
Průtok vzduchu při maximální rychlosti (Q _{max})	649 m ³ /h	Průměrné osvětlení osvětlovací soustavy na varné desce (E _{middle})	150 lux
Průtok vzduchu při přídatné rychlosti (Q _{boost})	797 m ³ /h		
Vážená emise akustického výkonu při minimální rychlosti (SPE _{min})	50 dBA		

Hladina akustického výkonu při nejvyšším nastavení (Lwa)

67 dBA

Elektrické připojení

Jmenovitý výkon elektrického připojení 282 W
 Stávající 1 A
 Napětí 220-240 V

Kmitočet (Hz) 50-60 Hz
 Power supply cable length 1500 mm

Také k dispozici

Alternative colours available

White, Black, Cream, Red

Available colours

KFAB75WH-KFAB75BL-KFAB75CR-KFAB75RD

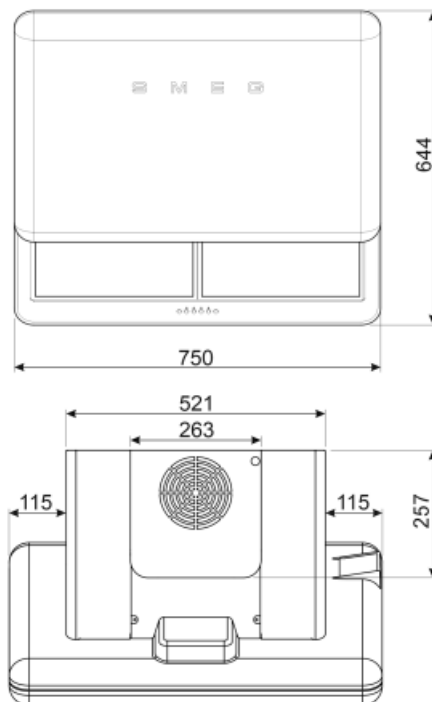
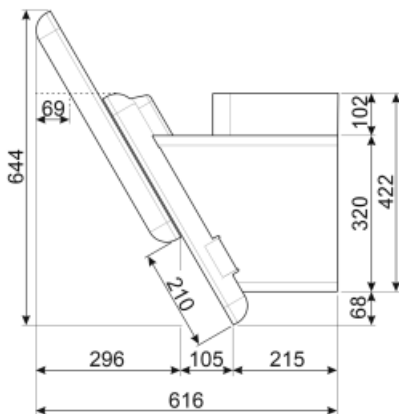

Not included accessories



KITCMNFABUJ



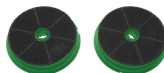



Coppia di Camini (2 kusy) Rozměř 550
min, 1035 max (263 x 257 mm)
KFAB75UJ Odsavač Union JACK MODRÉ
KOMÍNY



FLTSI

Filtry s aktivním uhlím Sada 2 kusy

Symbols glossary (TT)

-  A+: Třída energetické účinnosti A+ pomáhá ušetřit až 10% energie ve srovnání s třídou A. Je zaručen maximální výkon s minimální spotřebou.
-  Automatické vypnutí: Speciální nastavení, které se spustí po skončení vaření po předem nastavenou dobu, a poté se automaticky vypne.
-  Výstražná kontrolka(-y): upozorňuje(-í) na nutnost výměny filtrů.
-  Intenzivní/turbo nastavení: je-li vyžadováno extra rychlé odsávání
-  Filtry: Model má filtry, které pomáhají odstranit mastnotu z páry vycházející z nádobí během vaření.
-  Filtry s aktivním uhlím: Extrakce přes filtry s aktivním uhlím nebo přímo ven výrazně snižuje zápach z vaření.
-  "LED světlo:" Všechny odsavače par jsou vybaveny osvětlením, které osvětluje varnou plochu nebo dotváří prostředí kuchyně.