

KFAB75UJ

Сімейство продуктів	Витяжка
Тип витяжки	Настінний монтаж
Дизайн	Навскісна
Фільтрація	Режим рециркуляції повітря
Електронне управління	Так
Матеріал	Емальована сталь
Тип нержавіючої сталі	Матова
Код EAN	8017709251475
Ширина витяжки	75 см

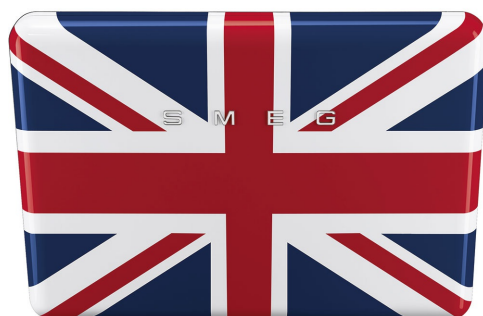



Естетика

Естетика	Стиль 50-х	Оздоблення	Глянцевий
Колір	Декорований / Спеціальний	Логотип	Накладний
Декорація / Спеціальний колір	Прапор Великобританії		







Управління

Налаштування управління	Електронні кнопки	Колір світлодіоду	Білий
-------------------------	-------------------	-------------------	-------

Програми/ Функції

Кількість ступенів регулювання потужності	3
Інтенсивний режим	
Опція програмування часу	

Технічні характеристики

	Кількість ламп	2		Жироуловлюючі фільтри	Нержавіюча сталь
	Тип ламп підсвічування	LED		Вугільний фільтр в комплекті	Так
	Потужність підсвітки	1 Вт			
	Шкала цветовой температуры света (°K)	4000 °K			

Максимальна продуктивність	820 м³/ч	Індикатор забруднення вугільного фільтру	Так
Потужність мотора	280 Вт	Діаметр повітропроводу	150 мм
Кількість фільтрів	3	Мінімальна відстань від газової варильної поверхні	650 мм
		Мінімальна відстань від електричної варильної поверхні	650 мм
		Зворотній клапан	Так

	Максимальна продуктивність (IEC 61591) [м³/ч]	Рівень шуму IEC 60704-2-13 [дБ(А)]
1-ша швидкість	333	50
2-га швидкість	477	59
3-тя швидкість	649	67
Інтенсивний режим	797	72

Акcesуари в комплекті

Пульт керування	Так	Слайдерні дверцята	Так
------------------------	-----	---------------------------	-----

Продуктивність/ Енергоспоживання

A*

Щорічне енергоспоживання (AEC_{hood})	36 кВт/год	Потужність повітряного акустичного звуку, зважена за шкалою A, на максимальній швидкості (SPE_{max})	67 дБ(А)
Клас енергоефективності	A+	Акустичний тиск при інтенсивному режимі	72 дБ(А)
Гідродинамічна ефективність	36,6	Споживана потужність в режимі очікування	0,49 Вт
Клас ефективності флюїдодинаміки (FDEC)	A	Час збільшення коефіцієнта (F)	0,7
Ефективність освітлення	68,2 lux/W	Клас енергоефективності	39,7
Клас ефективності освітлення	A	Вимір швидкості потоку повітря з точки зору кращої енергоефективності	421 м³/ч
Ефективність жирової фільтрації	61,1 %	Вимірювання тиску повітря з точки зору кращої енергоефективності	422 Па
Клас жируловлюючої ефективності	E		
Продуктивність на мінімальній швидкості	333 м³/ч		

Продуктивність на максимальній швидкості	649 м ³ /ч
Продуктивність на інтенсивному режимі	797 м ³ /ч
Акустичний тиск на мінімальній швидкості	50 дБ(А)

Вимір вхідної електричної потужності з точки зору кращої енергоефективності	135 Вт
Нормальна потужність системи освітлення	2 Вт
Середнє освітлення варильної поверхні (Emiddle)	150 lux
Максимальний рівень шуму	67 дБ(А)

Електричне підключення

Номинальна потужність	282 Вт
Сила струму (А)	1 А
Напруга	220-240 В

Частота струму (Гц)	50-60 Гц
Довжина електричного кабелю	1500 мм

Також доступні

Також доступні кольори Білий, Чорний, Кремовий, Червоний

Доступні кольори

KFAB75WH-KFAB75BL-KFAB75CR-KFAB75RD

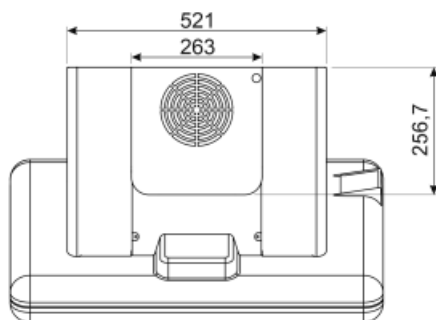
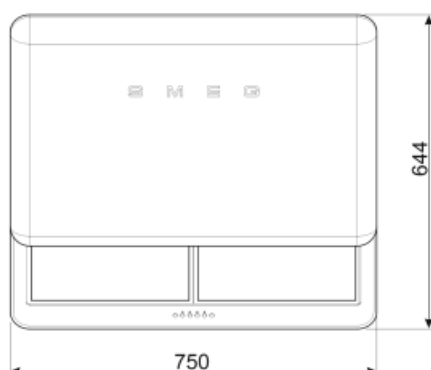
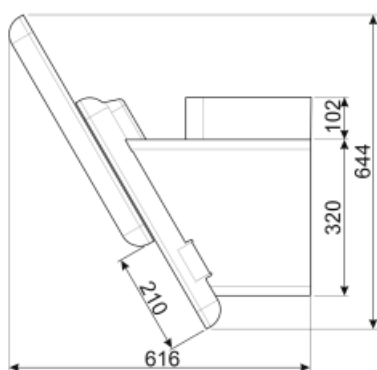

Not included accessories



KITCMNFABUJ



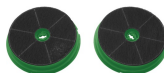



Воздуховод (2 штуки) Размеры мин.500 - макс.1035 (263 x 257) мм KFAB75UJ
Вытяжка Union JACK Воздуховод синий



FLTSI

Угольный фильтр 2 штуки

Symbols glossary (ТТ)

- | | | | |
|--|--|---|--|
|  | Модель имеет фильтры, которые помогают удалять жир из пара, выходящего из посуды во время приготовления. |  | Автоматическое отключение: специальная настройка, которая позволяет установить длительность приготовления, по окончании которого прибор автоматически отключается. |
|  | A+: класс энергоэффективности A+ помогает сэкономить до 10% энергии по сравнению с классом A. Гарантируется максимальная производительность при минимальном потреблении. |  | Угольные фильтры: удаление воздуха через угольные фильтры или непосредственно наружу значительно снижает резкие запахи от готовки. |
|  | Предупреждающая подсветка: предупреждает о необходимости замены фильтров. |  | Подсветка: все кухонные вытяжки оснащены подсветкой для освещения зоны приготовления. |
|  | Интенсивный /турбо режим: когда требуется сверхбыстрая экстракция. | | |