

# KFAB84CR

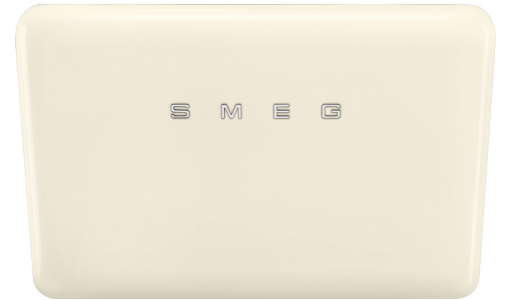



|                         |                                       |
|-------------------------|---------------------------------------|
| Tuoteryhmä              | Liesikupu                             |
| Liesituulettimen tyyppi | Koristeellinen liesituuletin seinälle |
| Design                  | Viistetty                             |
| Tiivistys               | Kierrätys                             |
| Elektroninen säätö      | Kyllä                                 |
| Materiaali              | Maalattu materiaali                   |
| Teräksen tyyppi         | Kiillotettu                           |
| EAN-koodi               | 8017709361273                         |
| Liesikuvun leveys       | 75 cm                                 |
| Estetiikka              | 50-luvun tyyli                        |
| Väri                    | Kermanvärinen                         |
| Pinnan viimeistely      | Kiiltävä                              |
| Logo                    | Lisätty                               |









## Säätimet

|             |  |          |           |
|-------------|--|----------|-----------|
| Säätöasetus | Valkoiset taustavalaistut kosketussäätimet | LED väri | Valkoinen |
|-------------|--|----------|-----------|

## Ohjelma / toiminnot

|                             |   |
|-----------------------------|---|
| Nopeusvaihtoehtojen määrä   | 3   |
| Suurin nopeus               |  |
| 24 tunnin puhdistustoiminto |  |
| Ajastusvaihtoehdot          |  |
| Auto-vent 2.0               |  |
| Auto-vent 2.0               |  |

## Tekniset ominaisuudet

|  |   |   |   |   |   |
|--|---|---|---|---|---|
|  |  |  |  |  |  |
| Lamppujen lukumäärä  | 2   | Suodattimien lkm  | 1   |   |   |
| Valon tyyppi   | LED   | Rasvasuodattimet  | Ruostumaton teräs   |   |   |
| Valon tehokkuus  | 1 W   | Suodattimen vaihtamistarpeen ilmaisin   | Kyllä   |   |   |
| Himmennetty tila   | Kyllä   | Tuuletusaukko   | 150 mm  |   |   |
| Valon värilämpötila-asteikko (K)   | 4000 K  | Minimietäisyys kaasuliittimestä   | 650 mm  |   |   |
| Valon värin lämpötila-alue   | 2700 - 4000 K   |   |   |   |   |

|                                       |                       |  |        |
|---------------------------------------|-----------------------|--|--------|
| Vapaan lähdön<br>enimmäiskapasiteetti | 712 m <sup>3</sup> /h | Minimi etäisyys<br>sähköisestä<br>liesituulettimesta | 650 mm |
| Moottorin teho                        | 137 W                 | Vedonestoventtiili                                   | Kyllä  |

|                  | Imuteho (IEC 61591)<br>[m <sup>3</sup> /h] | Äänitaso (IEC 60704-2-13)<br>[dBA] |
|------------------|--|------------------------------------|
| Nopeus 1         | 279  | 45                                 |
| Nopeus 2         | 453  | 57                                 |
| Nopeus 3         | 605  | 64                                 |
| Suurin<br>nopeus | 682  | 65                                 |

## Mukana tulevat lisävarusteet



Sisältää  
aktiivihiilisuodattimet

Kyllä

## Suorituskyky/energiamerkintä



|   |                       |  |                       |
|---|-----------------------|--|-----------------------|
| Vuotuinen<br>energiankulutus                      | 47 kWh/a              | Melutaso minimi<br>nopeudella (SPEmin)   | 45 dBA                |
| Energiatehokkuusluokka<br>FDE                     | A<br>30,1             | Melutaso korkeimmalla<br>tehokkuudella   | 64 dBA                |
| Virran dynaamisen<br>tehokkuuden luokka<br>(FDEC) | A                     | Airbourne-akustinen A-<br>painotettu ääniteho<br>päästökierrosnopeudella<br>(SPEboost) | 65 dBA                |
| Valon tehokkuus (LF)                              | 51,0 lux/W            | aikaa lisäävä tekijä (F)   | 0,9                   |
| Valon tehokkuus (LEC)                             | A                     | Ensimmäisen uunin<br>energiatehokkuusluokka  | 51,1                  |
| Rasvasuodattimen<br>tehokkuus                     | 65,2 %                | Mitattu ilmavirta<br>tehokkaimmassa tilassa  | 336 m <sup>3</sup> /h |
| Rasvasuodattimen<br>tehokkuusluokka (GFEC)        | D                     | Korkeimman<br>tehokkuuden ilmanpaine   | 443 Pa                |
| Ilmavirta alimmalla<br>nopeudella                 | 284 m <sup>3</sup> /h | Mitattu sähkövirta<br>tehokkaimmalla<br>ohjelmalla                                     | 137,3 W               |
| Ilmavirta max<br>nopeudella                       | 620 m <sup>3</sup> /h | Valojen normaali<br>tehokkuus  | 3 W                   |
| Ilmavirran nopeutin                               | 712 m <sup>3</sup> /h | Keskiarvoinen valaistus<br>keittiötasoilla   | 153 lux               |
|   |                       | Melutaso korkeimmalla<br>tehokkuudella   | 64 dBA                |

## Sähköliitännä

|                       |           |
|-----------------------|-----------|
| Paristotyyppi         |           |
| Sähköliitännäluokitus | 282 W     |
| Virta                 | 1 A       |
| Jännite               | 220-240 V |

|                        |          |
|------------------------|----------|
| Taajuus                | 50-60 Hz |
| Johdon pituus          | 1500 mm  |
| Sähköpistokkeen tyyppi | Ei       |

## Myös saatavana

Väri vaihtoehdot Matt white, Matt Black, Kermanvärinen

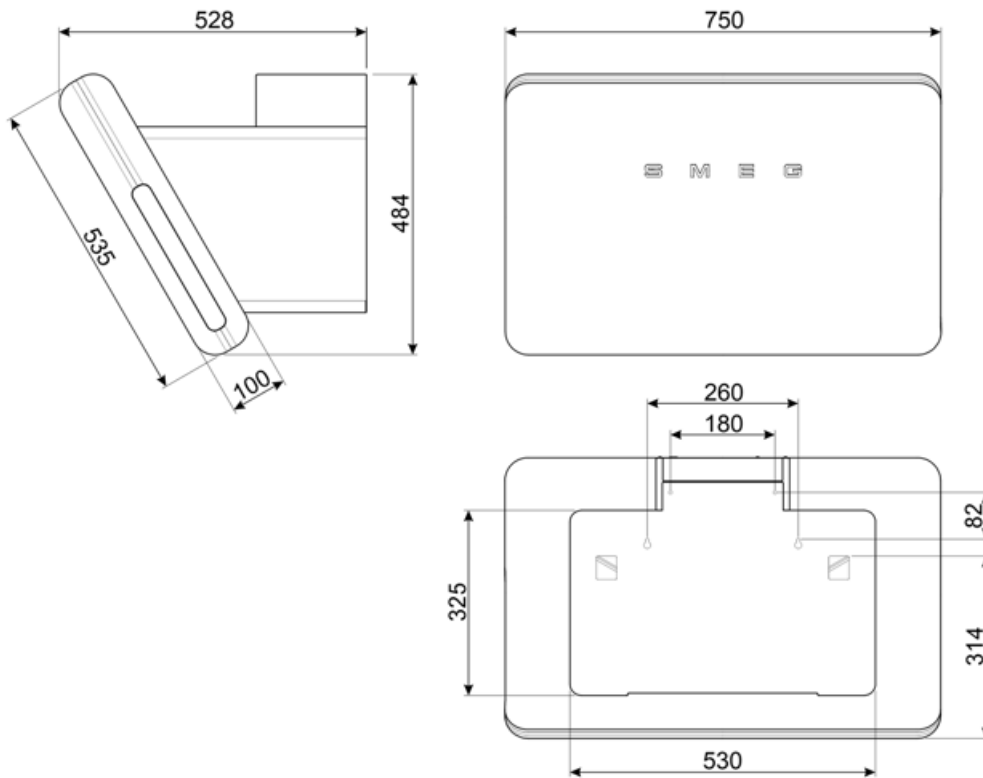

---

## Compatible Accessories

---

**FLT6**













Pyöreät hiilisuodattimet (2 kpl sarjassa)



**KITCMFABCR2**



## Symbols glossary

-  24h: Kun tämä toiminto valitaan, se raikastaa ilmaa noin 10 minuutin ajan joka tunti 24 tunnin ajan minimaalisella nopeudella ja miltei kuulumattomasti.
-  Yhteys tason ja liesituulettimen välillä
-  Hiilisuodatin: Ilmanpoisto hiilisuodattimien välityksellä tai suoraan ulos vähentää voimakkaita ruoanlaitossa syntyviä hajuja huomattavasti.
-  Himmentimet
-  Valot: Kaikissa liesituulettimissa on valot kypsennysalueen valaisemiseksi tai keittiön tunnelman lisäämiseksi.
-  Voidaan säätää lämpimästä kylmään
-  Suodattimet: Mallissa on suodattimet, jotka poistavat rasvaa höyrystä, jota keittoastioista kypsennyksen aikana tulee.
-  Automaattinen sammutus: Eikoisasetus, joka toteutetaan kypsennyksen päätteeksi esiasetetun ajan verran ja sammutetaan sitten automaattisesti.
-  A: Product drying performance, measured from A+++ to D / G depending on the product family
-  Varoitusvalo(t): kertovat, kun suodattimet tulee vaihtaa.
-  Teho-/turboasetus: kun tarvitaan erikoisnopeaa poistoa.
-  V-Condense-järjestelmä estää liesituulettimeen mahdollisesti joissakin käyttöolosuhteissa syntyvät lauhdepisarat.