

KFAB84MB





Tuoteryhmä	Liesikupu
Liesituulettimen tyyppi	Koristeellinen liesituuletin seinälle
Design	Viistetty
Tiivistys	Kierrätys
Elektroninen säätö	Kyllä
Materiaali	Maalattu materiaali
Teräksen tyyppi	Kiillotettu
EAN-koodi	8017709362669
Liesikuvun leveys	75 cm
Estetiikka	50-luvun tyyli
Väri	Musta
Pinnan viimeistely	Matta
Logo	Lisätty



Säätimet

Säätöasetus	Valkoiset taustavalaistut kosketussäätimet	LED väri	Valkoinen
-------------	--	----------	-----------

Ohjelma / toiminnot

Nopeusvaihtoehtojen määrä	3
Suurin nopeus	
24 tunnin puhdistustoiminto	
Ajastusvaihtoehdot	
Auto-vent 2.0	
Auto-vent 2.0	

Tekniset ominaisuudet



Lamppujen lukumäärä	2	Suodattimien lkm	1
Valon tyyppi	LED	Rasvasuodattimet	Ruostumaton teräs
Valon tehokkuus	1 W	Suodattimen vaihtamistarpeen ilmaisim	Kyllä
Himmennetty tila	Kyllä	Tuuletusaukko	150 mm
Valon värilämpötila-asteikko (K)	4000 K	Minimietäisyys kaasuliittimestä	650 mm
Valon värin lämpötila-alue	2700 - 4000 K		

Vapaan lähdön enimmäiskapasiteetti	712 m ³ /h	Minimi etäisyys sähköisestä liesituulettimesta	650 mm
Moottorin teho	137 W	Vedonestoventtiili	Kyllä

	Imuteho (IEC 61591) [m ³ /h]	Äänitaso (IEC 60704-2-13) [dBA]
Nopeus 1	279	45
Nopeus 2	453	57
Nopeus 3	605	64
Suurin nopeus	682	65

Mukana tulevat lisävarusteet



Sisältää
aktiivihiilisuodattimet

Kyllä

Suorituskyky/energiamerkintä



Vuotuinen energiantulutus	47 kWh/a	Melutaso minimi nopeudella (SPEmin)	45 dBA
Energiatohokkuusluokka FDE	A 30,1	Melutaso korkeimmalla tehokkuudella	64 dBA
Virran dynaamisen tehokkuuden luokka (FDEC)	A	Airbourne-akustinen A- painotettu ääniteho päästökierrosnopeudella (SPEboost)	65 dBA
Valon tehokkuus (LF)	51,0 lux/W	aikaa lisäävä tekijä (F)	0,9
Valon tehokkuus (LEC)	A	Ensimmäisen uunin energiatohokkuusluokka	51,1
Rasvasuodattimen tehokkuus	65,2 %	Mitattu ilmavirta tehokkaimmassa tilassa	336 m ³ /h
Rasvasuodattimen tehokkuusluokka (GFEC)	D	Korkeimman tehokkuuden ilmanpaine	443 Pa
Ilmavirta alimmalla nopeudella	284 m ³ /h	Mitattu sähkövirta tehokkaimmalla ohjelmalla	137,3 W
Ilmavirta max nopeudella	620 m ³ /h	Valojen normaali tehokkuus	3 W
Ilmavirran nopeutin	712 m ³ /h	Keskiarvoinen valaistus keittiötasoilla	153 lux
		Melutaso korkeimmalla tehokkuudella	64 dBA

Sähköliitännä

Paristotyyppi	
Sähköliitännäluokitus	282 W
Virta	1 A
Jännite	220-240 V

Taajuus	50-60 Hz
Johdon pituus	1500 mm
Sähköpistokkeen tyyppi	Ei

Myös saatavana

Väri vaihtoehdot Matt white, Matt Black, Kermanvärinen

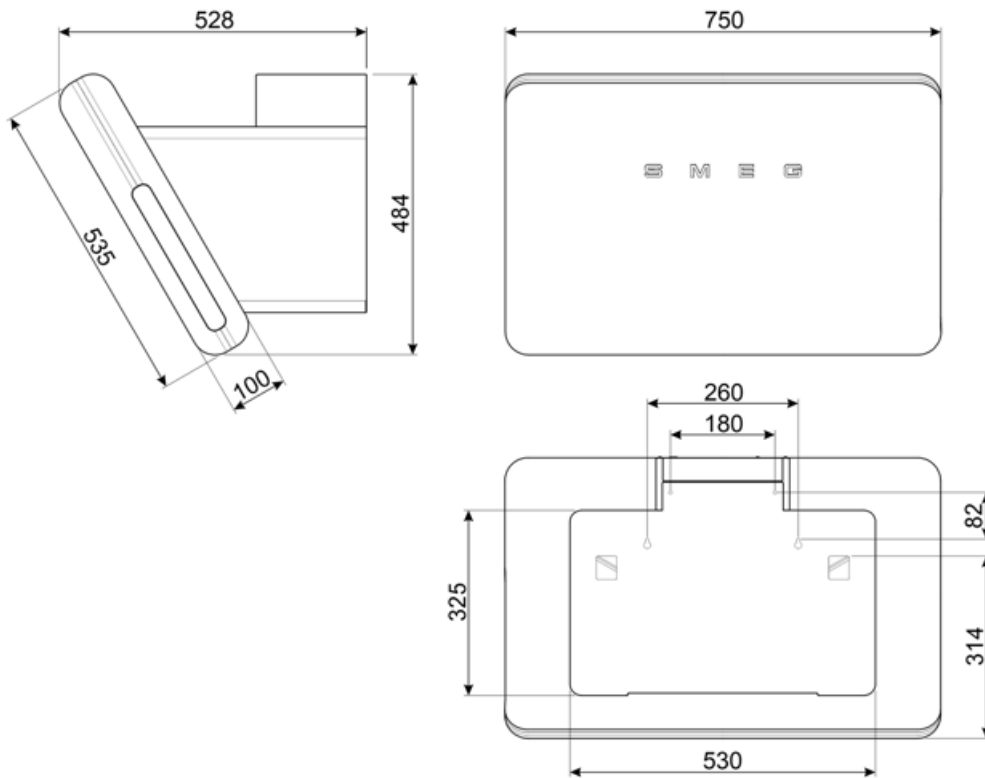

Compatible Accessories

FLT6













Pyöreät hiilisuodattimet (2 kpl sarjassa)



KITCMFABMB2



Symbols glossary

-  24h: Kun tämä toiminto valitaan, se raikastaa ilmaa noin 10 minuutin ajan joka tunti 24 tunnin ajan minimaalisella nopeudella ja miltei kuulumattomasti.
-  Yhteys tason ja liesituulettimen välillä
-  Hiilisuodatin: Ilmanpoisto hiilisuodattimien välityksellä tai suoraan ulos vähentää voimakkaita ruoanlaitossa syntyviä hajuja huomattavasti.
-  Himmentimet
-  Valot: Kaikissa liesituulettimissa on valot kypsennysalueen valaisemiseksi tai keittiön tunnelman lisäämiseksi.
-  Voidaan säätää lämpimästä kylmään
-  Suodattimet: Mallissa on suodattimet, jotka poistavat rasvaa höyrystä, jota keittoastioista kypsennyksen aikana tulee.
-  Automaattinen sammutus: Eikoisasetus, joka toteutetaan kypsennyksen päätteeksi esiasetetun ajan verran ja sammutetaan sitten automaattisesti.
-  A: Product drying performance, measured from A+++ to D / G depending on the product family
-  Varoitusvalo(t): kertovat, kun suodattimet tulee vaihtaa.
-  Teho-/turboasetus: kun tarvitaan erikoisnopeaa poistoa.
-  V-Condense-järjestelmä estää liesituulettimeen mahdollisesti joissakin käyttöolosuhteissa syntyvät lauhdepisarat.