

# KFAB84MB





Produktgruppe	Kjøkkenvifte
Hettetype	Veggmonterte kjøkkenvifte
Design	Vinklet
Uttrekking	Resirkulasjon
Elektronisk kontroll	Ja
Materiale	Lakkert materiale
Type stål	Polert
EAN-kode	8017709362669
Hette bredde	75 cm
Estetikk	50's Style
Farge	Sort
Finish	Matt
Logo	Anvendt



## Kontroller

Kontrollinnstilling	Touch-kontroll bakbelyst hvit	Led farge	Hvit
---------------------	-------------------------------	-----------	------

## Program / funksjoner

Antall hastigheter	3
Intensiv hastighet	
24-timers rensfunksjon	
Tidsinnstillingsalternativer	
Auto-vent 2.0	
Auto-vent 2.0	

## Tekniske egenskaper



Antall lamper	2	Antall filtre	1
Type lampe	LED	Fettfiltre	Rustfritt stål
Lyseffekt	1 W	Indikator for filterbytte	Ja
Dimmermodus	Ja	Luftutløp	150 mm
Temperaturskala lampefarge	4000 K	Minste avstand fra gasskomfyr	650 mm
Temperaturområde lampefarge	2700 - 4000 K	Minste avstand fra elektriskkomfyr	650 mm

Maksimal kapasitet i fri modus	712 m <sup>3</sup> /h	Tilbakeslagsventil	Ja
Motoreffekt	137 W		

	Uttrekkingshastighet (IEC 61591) [m <sup>3</sup> /h]	Støynivå (IEC 60704-2-13) [dBA]
Hastighet 1	279	45
Hastighet 2	453	57
Hastighet 3	605	64
Intensiv hastighet	682	65

## Medfølgende tilbehør



Inkl. kullfilter Ja

## Kapasitets-/energetikett



Årlig Effektivt Forbruk (AEChood)	47 kWh/a	Airbourne akustisk A-veid lydeffektnivå Emission på minimum hastighet (SPEmin)	45 dBA
Energi effektivitets klasse (EEC)	A	Airbourne akustisk A-veid lydeffektnivå Emission på minimum hastighet (SPEmax)	64 dBA
Flytende Dynamisk Effektivitet (FDE)	30,1	Airbourne akustisk A-veid lydeffektnivå Emission på økende hastighet (SPEboost)	65 dBA
Flytende Dynamisk Effektivitet (FDEC)	A	Tidsøkning faktor (F)	0,9
Belysning Effektivitet (LE)	51,0 lux/W	Energi effektivitetsindeks for stekeovn 1	51,1
Belysning Effektivitet klasse (LEC)	A	Målt lufttrykk på beste effektssgrad (QBEP)	336 m <sup>3</sup> /h
Fett filtreringsutbytte (GFE)	65,2 %	Målt lufttrykk på beste effektssgrad (QBEP)	443 Pa
Fettfiltrering effektivitetsklasse (GFE)	D	Målt strøm på beste virkningsgrad	137,3 W
Luftflyt ved mininum fart (Qmin)	284 m <sup>3</sup> /h	Normal styrke på lyssystem (WI)	3 W
Luftmengde ved maksimal hastighet (Qmax)	620 m <sup>3</sup> /h	Gjennomsnittlig belysning av lyset på kokeflaten (emiddle)	153 lux
Luftmengde ved økt hastighet (Qboost)	712 m <sup>3</sup> /h		

Lydstyrke nivå på  
høyeste styrke (Lwa)

64 dBA

## Elektrisk tilkobling

Batteritype

Elektrisk  
tilkoblingseffekt

282 W

Strøm

1 A

Spenning

220-240 V

Frekvens

50-60 Hz

Lengde på ledning

1500 mm

Støpseltype

Nei

## Også tilgjengelig

Andre tilgjengelige  
farger

Matt white, Matt Black,  
Creme

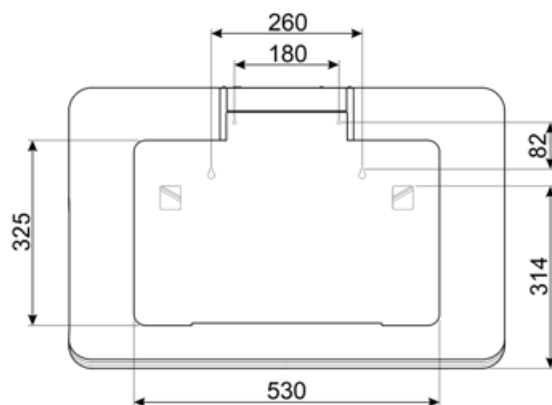
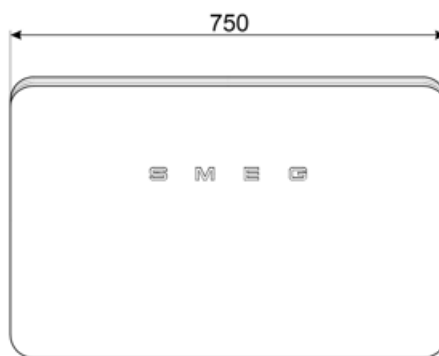
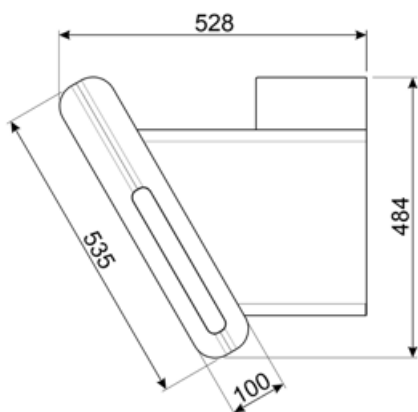

---

## Compatible Accessories

---

**FLT6**

Rundt kullfilter (sett med 2 deler)



**KITCMFABMB2**



---

## Alternative products

---

**KFAB84MW**

**Farge:** Matt hvit

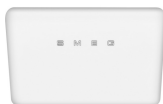













**KFAB84ML**

**Farge:** Moonlight



## Symbols glossary

-  24t: Når denne funksjonen er valgt vil funksjonen forfriske luften i cirka 10 minutter hver time over en 24-timers periode, ved minimum hastighet og umerkelig støynivå.
-  Filtre: Modellen er utstyrt med filtre som fjerner fett fra dampen som kommer fra grytene under matlagingen.
-  Kullfilter: Avtrekk via kullfilter eller direkte til utsiden fører til betraktelig reduksjon av vond lukt.
-  Lys: Alle ventilatorhetter har lamper som belyser platetoppen eller gir stemning til kjøkkenomgivelsene.
-  Forbindelse mellom platetopp og hette
-  Kan dimme fra varm til kald hvit
-  A: Product drying performance, measured from A+++ to D / G depending on the product family
-  Automatisk av: En spesialinnstilling hvor maskinen blir stående på etter endt tilberedning og slår seg av automatisk.
-  Varsellampe(r): For å varsle om at filter må skiftes.
-  Intensiv/turbo: Når ekstra hurtig avtrekk kreves.
-  Dimmelys
-  V-kondenseringssystem er et system som unngår drypp av kondens som du kan dukke opp på ventilatoren under visse bruksforhold.