

KI90XE

Tuoteryhmä	Liesikupu
Liesituulettimen tyyppi	Koristeellinen liesituuletin keittiösaarekkeeseen
Design	Litteä T
Tiivistys	Poisto
Elektroninen säätö	Kyllä
Materiaali	Ruostumaton teräs
Teräksen tyyppi	Harjattu
EAN-koodi	8017709204044
Liesikuvun leveys	90 cm
Estetiikka	Universaali
Väri	Ruostumaton teräs
Pinnan viimeistely	Harjattu
Logo	Kohokuvioitu



Säätimet

Säätöasetus	Elektroniset painikkeet	LED väri	Valkoinen
-------------	-------------------------	----------	-----------

Ohjelma / toiminnot

Nopeusvaihtoehtojen määrä	3
Suurin nopeus	
Ajastusvaihtoehdot	

Tekniset ominaisuudet



Lamppujen lukumäärä	4	Rasvasuodattimet	Alumiini
Valon tyyppi	LED	Suodattimen vaihtamistarpeen ilmaisin	Kyllä
Valon tehokkuus	1 W	Tuuletusaukko	150 mm
Valon värilämpötila-asteikko (K)	4000 K	Minimietäisyys kaasuliittimestä	750 mm
Vapaan lähdön enimmäiskapasiteetti	820 m ³ /h	Minimi etäisyys sähköisestä liesituulettimesta	650 mm
Moottorin teho	275 W	Vedonestoventtiili	Kyllä
Suodattimien lkm	3		

Imuteho (IEC 61591)
[m³/h]

Äänitaso (IEC 60704-2-13)
[dBA]

Nopeus 1	311	49
Nopeus 2	385	59
Nopeus 3	533	63
Suurin nopeus	740	71

Mukana tulevat lisävarusteet

Putken supistus Kyllä

Suorituskyky/energiamerkintä

 Vuotuinen energiankulutus	66 kWh/a	Melutaso minimi nopeudella (SPEmin)	49 dBA
Energiatehokkuusluokka FDE	B 27,4	Melutaso korkeimmalla tehokkuudella	63 dBA
Virran dynaamisen tehokkuuden luokka (FDEC)	B	Airbourne-akustinen A-painotettu ääniteho päästökierrosnopeudella (SPEboost)	71 dBA
Valon tehokkuus (LF)	88,6 lux/W	Ensimmäisen uunin energiatehokkuusluokka	58,8
Valon tehokkuus (LEC)	A	Mitattu ilmavirta tehokkaimmassa tilassa	390 m ³ /h
Rasvasuodattimen tehokkuus	83,1 %	Korkeimman tehokkuuden ilmanpaine	451 Pa
Rasvasuodattimen tehokkuusluokka (GFEC)	C	Mitattu sähkövirta tehokkaimmalla ohjelmalla	171 W
Ilmavirta alimmalla nopeudella	311 m ³ /h	Valojen normaali tehokkuus	4 W
Ilmavirta max nopeudella	533 m ³ /h	Keskiarvoinen valaistus keittiötasoilla	390 lux
Ilmavirran nopeutin	740 m ³ /h	Melutaso korkeimmalla tehokkuudella	63 dBA

Sähköliitântä

Sähköliitântäluokitus	279 W	Johdon pituus	1500 mm
Jännite	220-240 V	Sähköpistokkeen tyyppi	Ei
Taajuus	50-60 Hz		

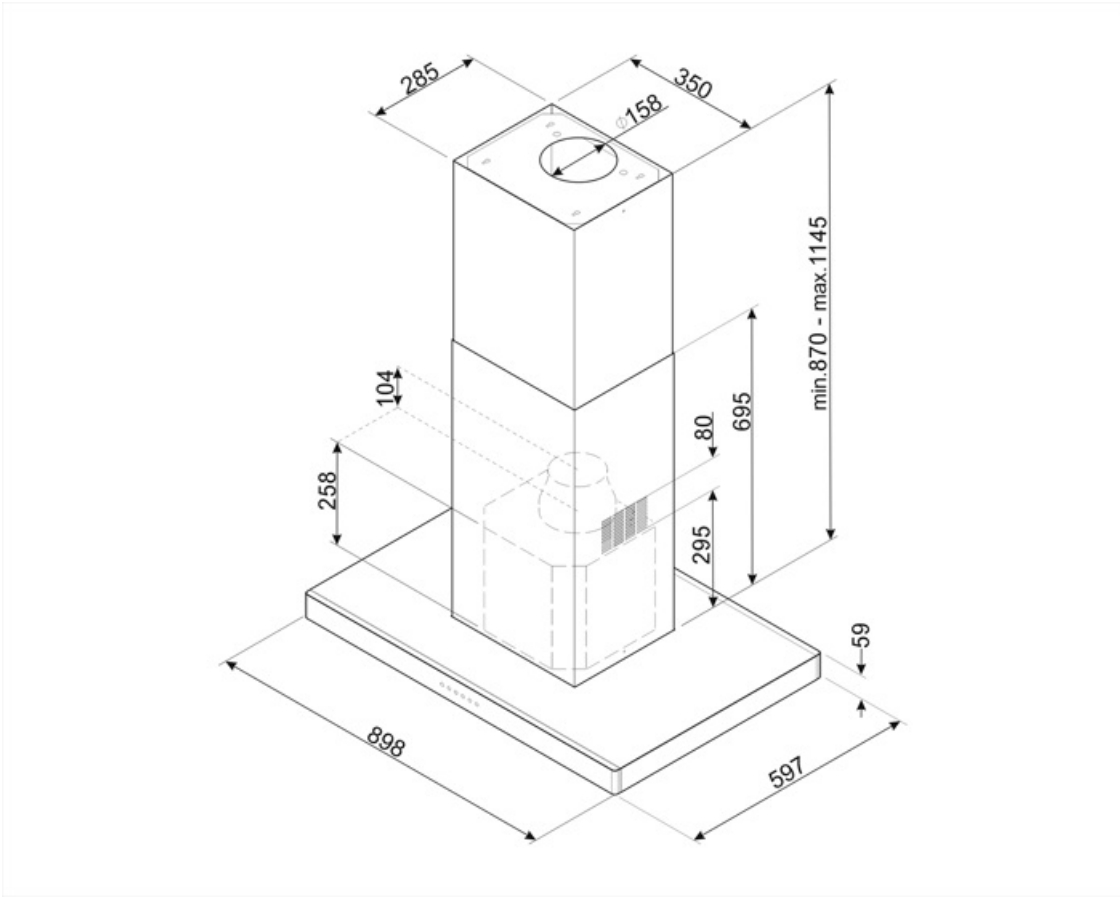

Compatible Accessories

FLT6

Pyöreät hiilisuodattimet (2 kpl sarjassa)



KITALLFC

Yleishiilisuodatin Ruostumaton teräs
AISI 304 Suodatin voidaan pestä
astianpesukoneessa 50 °C:ssa
(vedellä ja sopivalla pesuaineella) ja
kuivata uunissa 180°C:ssa 25
minuutissa

Symbols glossary



Suodattimet: Mallissa on suodattimet, jotka poistavat rasvaa höyrystä, jota keittoastioista kypsennyksen aikana tulee.



Varoitusvalo(t): kertovat, kun suodattimet tulee vaihtaa.



Teho-/turboasetus: kun tarvitaan erikoisnopeaa poistoa.



Automaattinen sammutus: Eikoisasetus, joka toteutetaan kypsennyksen päätteeksi esiasetetun ajan verran ja sammutetaan sitten automaattisesti.



Valot: Kaikissa liesituulettimissa on valot kypsennysalueen valaisemiseksi tai keittiön tunnelman lisäämiseksi.

