

KI90XE

Produktgruppe	Kjøkkenvifte
Hettetype	Fritthengende kjøkkenvifte
Design	T flat
Uttrekking	Utdrivning
Elektronisk kontroll	Ja
Materiale	Rustfritt stål
Type stål	Børstet
EAN-kode	8017709204044
Hette bredde	90 cm



Estetisk linje

Estetikk	Universell	Finish	Satinert
Farge	Rustfritt stål	Logo	Preget

Kontroller

Kontrollinnstilling	Elektroniske knapper	Led farge	Hvit
---------------------	----------------------	-----------	------

Programmer/funksjoner

Antall hastigheter	3
Intensiv hastighet	
Tidsinnstillingsalternativer	

Tekniske egenskaper

					
Antall lamper	4	Fettfiltre	Aluminium		
Type lampe	LED	Indikator for filterbytte	Ja		
Lyseffekt	1 W	Luftutløp	150 mm		
Temperaturskala	4000 °K	Minste avstand fra gasskomfyr	750 mm		
lampefarge		Minste avstand fra elektriskkomfyr	650 mm		
Maksimal kapasitet i fri modus	820 m ³ /h	Tilbakeslagsventil	Ja		

Motoreffekt 275 W

Antall filtre 3

	Uttrekkingshastighet (IEC 61591) [m ³ /h]	Støynivå (IEC 60704-2-13) [dBA]
Hastighet 1	311	49
Hastighet 2	385	59
Hastighet 3	533	63
Intensiv hastighet	740	71

Standardtilbehør

Rørreduksjon Ja

Kapasitets-/energietikett



Årlig Effektivt Forbruk (AEChood)	66 kWh/a	Airbourne akustisk A-veid lydeffektnivå Emission på minimum hastighet (SPEmin)	49 dBA
Energi effektivitets klasse (EEC)	B	Airbourne akustisk A-veid lydeffektnivå Emission på minimum hastighet (SPEmax)	63 dBA
Flytende Dynamisk Effektivitet (FDE)	27,4	Airbourne akustisk A-veid lydeffektnivå Emission på økende hastighet (SPEboost)	71 dBA
Flytende Dynamisk Effektivitet (FDEC)	B	Strømforbruk - hvilemodus (Ps)	0,49 W
Belysning Effektivitet (LE)	88,6 lux/W	Energi effektivitetsindeks for stekeovn 1	58,8
Belysning Effektivitet klasse (LEC)	A	Målt lufttrykk på beste effektssgrad (QBEP)	390 m ³ /h
Fett filtreringsutbytte (GFE)	83,1 %	Målt lufttrykk på beste effektssgrad (QBEP)	451 Pa
Fettfiltrering effektivitetsklasse (GFE)	C	Målt strøm på beste virkningsgrad	171 W
Luftflyt ved mininum fart (Qmin)	311 m ³ /h	Normal styrke på lyssystem (WI)	4 W
Luftmengde ved maksimal hastighet (Qmax)	533 m ³ /h	Gjennomsnittlig belysning av lyset på kokeflaten (emiddle)	390 lux
Luftmengde ved økt hastighet (Qboost)	740 m ³ /h	Lydstyrke nivå på høyeste styrke (Lwa)	63 dBA

Elektrisk tilkobling

Elektrisk tilkoblingseffekt	279 W	Frekvens	50-60 Hz
Spenning	220-240 V	Lengde på ledning	1500 mm

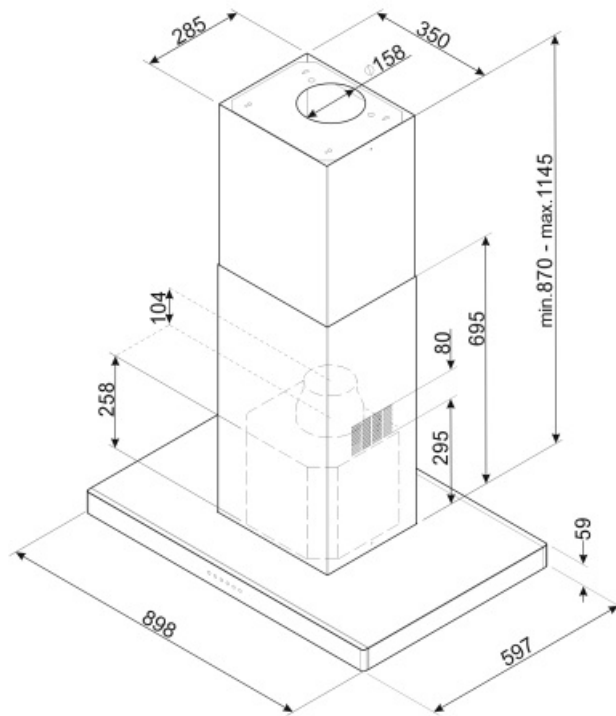

Not included accessories

FLT6







Rundt kullfilter (sett med 2 deler)



KITALLFC

Universal Kullfilter Rustfritt stål AISI 304 Dette filteret kan vaskes i oppvaskmaskin på 50 °C (vann og egnet vaskemiddel) og tørkes i ovn på 180°C i 25 minutter

Symbols glossary (TT)

- | | | | |
|--|--|---|---|
|  | Filtre: Modellen er utstyrt med filtre som fjerner fett fra dampen som kommer fra grytene under matlagingen. |  | Automatisk av: En spesialinnstilling hvor maskinen blir stående på etter endt tilberedning og slår seg av automatisk. |
|  | Varsellampe(r): For å varsle om at filter må skiftes. |  | Lys: Alle ventilatorhetter har lamper som belyser platetoppen eller gir stemning til kjøkkenomgivelsene. |
|  | Intensiv/turbo: Når ekstra hurtig avtrekk kreves. |  | |