

KI90XE

Familie	Afzuigkap
Type afzuigkap	Eilandkap
Design	T-vorm plat
Filtering	Expulsie
Elektronische bediening	Ja
Materiaal	Roestvrij staal
Type roestvrijstaal	Geborsteld
EAN-code	8017709204044
Breedte afzuigkap	90 cm



Design

Esthetiek	Universeel	Afwerking	Geborsteld
Kleur	Roestvrij staal	Logo	In reliëf

Bediening

Regeling bediening	Elektronische toetsen	Kleur LED	Wit
--------------------	-----------------------	-----------	-----

Technische specificaties



Aantal lampen	4	Vetfilters	Aluminium
Soort verlichting	LED	Indicator vervangen filter	Ja
Vermogen lamp	1 W	Afvoer	150 mm
Lichtkleurtemperatuurschaal (°K)	4000 °K	Minimale afstand vanaf gasfornuis	750 mm
Capaciteit P0	820 m ³ /h	Minimale afstand vanaf inductie fornuis	650 mm
Vermogen motor	275 W	Terugslagklep	Ja
Aantal filters	3		

	Capaciteit (IEC 61591) [m ³ /h]	Geluidsniveau (IEC 60704-2-13) [dBA]
Snelheid 1	311	49
Snelheid 2	385	59
Snelheid 3	533	63

Snelheid Intensief	740	71
--------------------	-----	----

Meegeleverde accessoires

Schacht reductie Ja

Prestaties / energielabel



Jaarlijks energieverbruik (AEChood) 66 kWh/a

Energie-efficiëntieklasse (EEC) B

Hydrodynamische efficiëntie (FDEC) 27.4

Hydrodynamische-efficiëntieklasse (FDEC) B

Lichtefficiëntie (LEC) 88.6 lux/W

Lichtefficiëntieklasse (LEC): A

Vetfilterefficiëntie (GFE) 83.1 %

Vetfilterefficiëntieklasse (GFEC) C

Luchtstroom op de minimumsnelheid (Qmin) 311 m³/h

Luchtstroom op de maximumsnelheid (Qmax) 533 m³/h

Luchtstroom op de boostersnelheid (Qboost) 740 m³/h

Akoestische geluidsdruk op minimum snelheid (SPEmin) 49 dBA

Akoestische A-gewogen geluidsemisatie op maximum snelheid 63 dBA

Akoestische A-gewogen geluidsvermogen in de lucht met intensieve snelheid 71 dBA

Vermogensverbruik in Stand-by modus 0.49 W

Energie-efficiëntie-index 58.8

Gemeten luchtstroom op beste-efficiëntiepunt (Qbep) 390 m³/h

Gemeten luchtdruk op beste-efficiëntiepunt (Qbep) 451 Pa

Gemeten opgenomen vermogen op beste-efficiëntiepunt (Wbep) 171 W

Nominaal stroomverbruik van het lichtstelsel (WL) 4 W

Gemiddelde lichtsterkte van het licht op het kookoppervlak (Emiddle) 390 lux

Geluidsniveau op de hoogste stand (Lwa) 63 dBA

Elektrische aansluiting

Aansluitwaarde 279 W
Spanning 220-240 V

Frequentie 50-60 Hz
Lengte voedingskabel 1500 mm

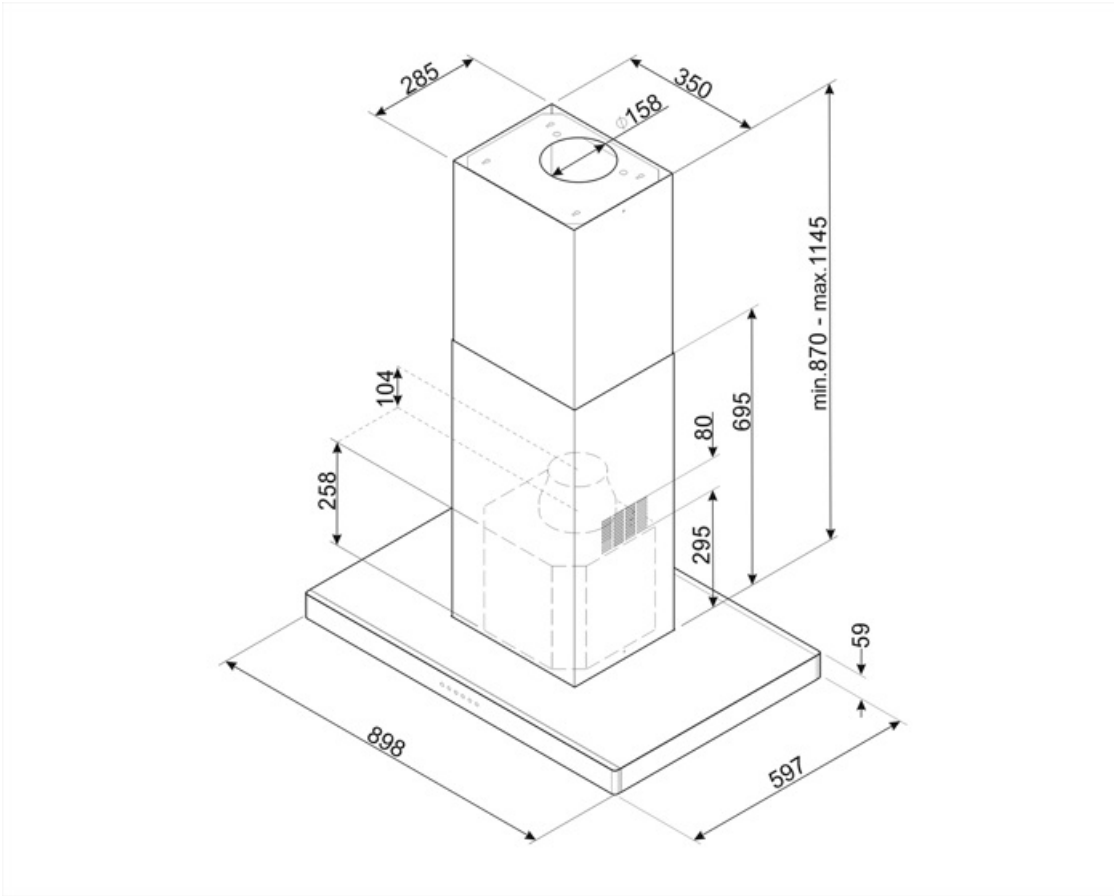

Accessoires niet inbegrepen

FLT6

Ronde koolstoffilters (set 2 stuks)









KITALLFC

Universele koolfilter Roestvrij staal AISI 304 Het filter kan in de vaatwasser op 50 °C worden gewassen (water en geschikt afwasmiddel) en om het te drogen in de oven op 180°C 25 minuten



Symbols glossary (TT)

- | | | | |
|--|--|---|--|
|  | Filters: het model heeft filters die helpen bij het verwijderen van vet uit de stoom die tijdens het koken uit de pannen komt. |  | Automatisch uitschakelen: een speciale instelling om na het koken een vooraf ingestelde tijd te laten draaien en vervolgens automatisch uit te schakelen |
|  | Waarschuwinglampje (s): om aan te geven wanneer filters moeten worden vervangen. |  | Verlichting: Alle afzuigkappen hebben verlichting aan, om de kookzone te verlichten of voor sfeer in de keuken |
|  | Intensieve / turbo-stand: wanneer extra snelle afzuiging gewenst is. |  | |