

## KICGR52X



Produktgruppe	Kjøkkenvifte
Hettetype	Integrert vifte
Design	Helintegrert
Uttrekking	Utdrivning
Elektronisk kontroll	Ja
Perimetral aspirasjon	Ja
Materiale	Rustfritt stål
Type stål	Børstet
EAN-kode	8017709262211
Hette bredde	52 cm



## Estetisk linje





Estetikk	Universell	Finish	Satinert
Farge	Rustfritt stål	Logo	Silketrykk

## Kontroller



Kontrollinnstilling	Elektroniske knapper	Display	1 LED
Led farge	Rød		

## Programmer/funksjoner

Antall hastigheter	3
Intensiv hastighet	
24-timers rensefunksjon	
Tidsinnstillingsalternativer	
Auto-Vent	

## Tekniske egenskaper



Antall lamper	2	Antall filtre	1
Type lampe	LED	Fettfiltre	Aluminium

Lyseffekt	1 W	Indikator for filterbytte	Ja
Temperaturskala lampefarge	4000 °K	Luftutløp	150 mm
Maksimal kapasitet i fri modus	720 m <sup>3</sup> /h	Minste avstand fra gasskomfyr	650 mm
Motoreffekt	270 W	Minste avstand fra elektriskkomfyr	550 mm

	Uttrekkingshastighet (IEC 61591) [m <sup>3</sup> /h]	Støynivå (IEC 60704- 2-13) [dBA]
Hastighet 1	300	57
Hastighet 2	450	67
Hastighet 3	600	71
Intensiv hastighet	680	73

## Standardtilbehør

Rørreduksjon	Ja
--------------	----

## Kapasitets-/energietikett



Årlig Effektivt Forbruk (AEChood)	54 kWh/a	Airbourne akustisk A-veid lydeffektnivå Emission på minimum hastighet (SPEmax)	71 dBA
Energi effektivitets klasse (EEC)	A	Airbourne akustisk A-veid lydeffektnivå Emission på økende hastighet (SPEboost)	73 dBA
Flytende Dynamisk Effektivitet (FDE)	29,2	Strømforbruk i Av-modus (Po)	0,49 W
Flytende Dynamisk Effektivitet (FDEC)	A	Tidsøkning faktor (F)	0,9
Belysning Effektivitet (LE)	73 lux/W	Energi effektivitetsindeks for stekeovn 1	51,7
Belysning Effektivitet klasse (LEC)	A	Målt lufttrykk på beste effektssgrad (QBEP)	382 m <sup>3</sup> /h
Fett filtreringsutbytte (GFE)	75,1 %	Målt lufttrykk på beste effektssgrad (QBEP)	435 Pa
Fettfiltrering effektivitetsklasse (GFE)	C	Målt strøm på beste virkningsgrad	158 W
Luftflyt ved minimum fart (Qmin)	300 m <sup>3</sup> /h	Normal styrke på lyssystem (WI)	2 W
Luftmengde ved maksimal hastighet (Qmax)	600 m <sup>3</sup> /h	Gjennomsnittlig belysning av lyset på kokeflaten (emiddle)	160 lux
Luftmengde ved økt hastighet (Qboost)	680 m <sup>3</sup> /h		

Airbourne akustisk A-veid lydeffektnivå  
Emission på minimum hastighet (SPEmin)

57 dBA

Lydstyrke nivå på høyeste styrke (Lwa)

71 dBA

## Elektrisk tilkobling

Elektrisk tilkoblingseffekt  
Spenning

272 W

220-240 V

Frekvens  
Lengde på ledning

50-60 Hz

1500 mm

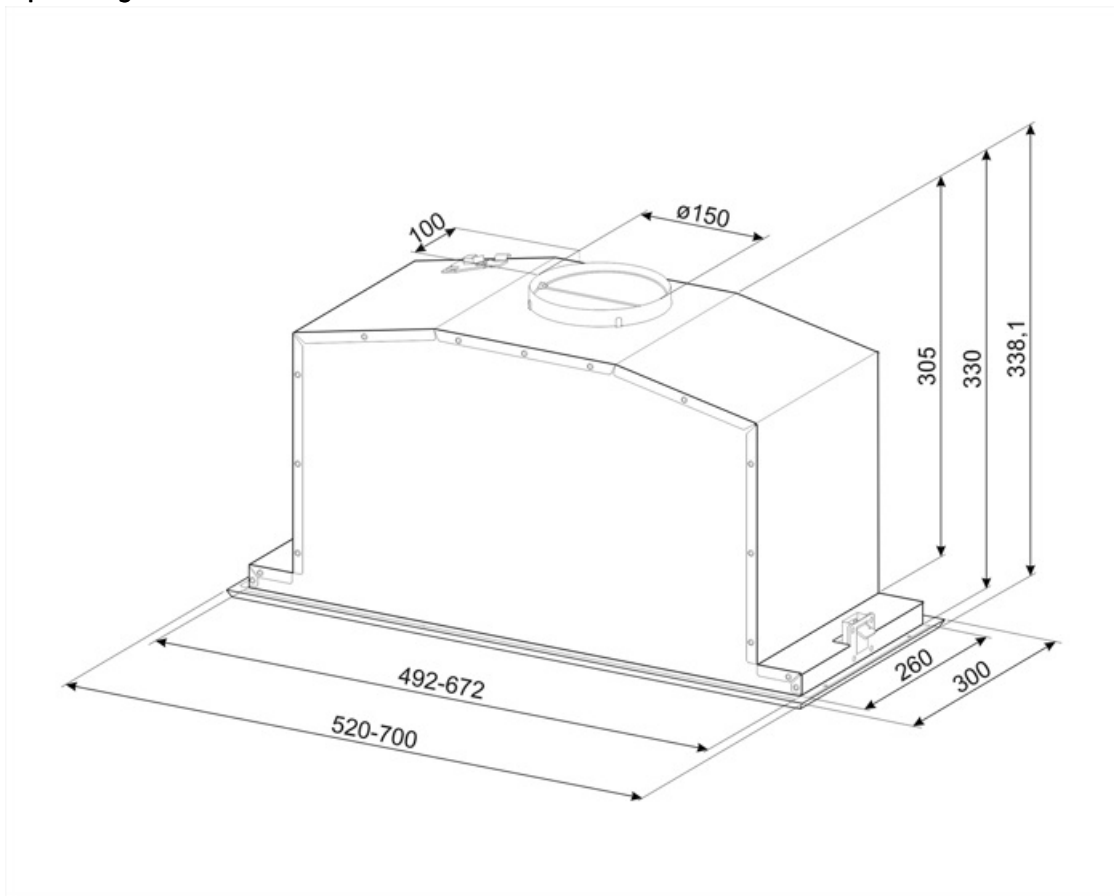

---

## Not included accessories

---

### KITFC152

Kullfilter rundt Sett med 2 deler













### KITVENT150

Flensmuffe 150 mm med tilbakeslagsventil



## Symbols glossary (TT)

	24t: Når denne funksjonen er valgt vil funksjonen forfriske luften i cirka 10 minutter hver time over en 24-timers periode, ved minimum hastighet og umerkelig støynivå.		Filtre: Modellen er utstyrt med filtre som fjerner fett fra dampen som kommer fra grytene under matlagingen.
	A: Product drying performance, measured from A+++ to D / G depending on the product family		Et smart infrarødt system som gjør det mulig å drifte platetopp og hette samtidig.
	Automatisk av: En spesialinnstilling hvor maskinen blir stående på etter endt tilberedning og slår seg av automatisk.		LED-display: For å vise programmer, funksjoner og valg som er blitt gjort, samt tid som gjenstår før endt syklus.
	Varsellampe(r): For å varsle om at filter må skiftes.		Lys: Alle ventilatorhetter har lamper som belyser platetoppen eller gir stemning til kjøkkenomgivelsene.
	Perimeteravtrekkspanel: veldig effektive som hjelper med støyreduksjon.		Intensiv/turbo: Når ekstra hurtig avtrekk kreves.