

KICGR52X



Familie	Afzuigkap
Type afzuigkap	Inbouwafzuigkap
Design	Downraft
Filtering	Expulsie
Elektronische bediening	Ja
Randafzuiging	Ja
Materiaal	Roestvrij staal
Type roestvrijstaal	Geborsteld
EAN-code	8017709262211
Breedte afzuigkap	52 cm



Design





Esthetiek	Universeel	Afwerking	Geborsteld
Kleur	Roestvrij staal	Logo	Geëtst

Bediening



Regeling bediening	Elektronische toetsen	Display	1 LED
Kleur LED	Rood		

Programma's / functies

Aantal snelheden	3
Snelheid Intensief	
Luchtzuiveringsfunctie (24 uur)	
Opties tijdprogrammering	
Auto-Vent	

Technische specificaties



Aantal lampen	2	Aantal filters	1
Soort verlichting	LED		

Vermogen lamp	1 W	Vetfilters	Aluminium
Lichtkleurtemperatuurschaal (°K)	4000 °K	Indicator vervangen filter	Ja
Capaciteit P0	720 m ³ /h	Afvoer	150 mm
Vermogen motor	270 W	Minimale afstand vanaf gasfornuis	650 mm
		Minimale afstand vanaf inductie fornuis	550 mm

	Capaciteit (IEC 61591) [m ³ /h]	Geluidsniveau (IEC 60704-2-13) [dBA]
Snelheid 1	300	57
Snelheid 2	450	67
Snelheid 3	600	71
Snelheid Intensief	680	73

Meegeleverde accessoires

Schacht reductie	Ja
------------------	----

Prestaties / energielabel



Jaarlijks energieverbruik (AEChood)	54 kWh/a	Akoestische A-gewogen geluidsemissie op maximum snelheid	71 dBA
Energie-efficiëntieklasse (EEC)	A	Akoestische A-gewogen geluidsvermogen in de lucht met intensieve snelheid	73 dBA
Hydrodynamische efficiëntie (FDEC)	29,2	Vermogensverbruik in Off modus (Po)	0,49 W
Hydrodynamische-efficiëntieklasse (FDEC)	A	Tijdstoenamefactor (F)	0,9
Lichtefficiëntie (LEC)	73 lux/W	Energie-efficiëntie-index	51,7
Lichtefficiëntieklasse (LEC):	A	Gemeten luchtstroom op beste-efficiëntiepunt (Qbep)	382 m ³ /h
Vetfilterefficiëntie (GFE)	75,1 %	Gemeten luchtdruk op beste-efficiëntiepunt (Qbep)	435 Pa
Vetfilterefficiëntieklasse (GFEC)	C	Gemeten opgenomen vermogen op beste-efficiëntiepunt (Wbep)	158 W
Luchtstroom op de minimumsnelheid (Qmin)	300 m ³ /h	Nominaal stroomverbruik van het lichtstelsel (WL)	2 W
Luchtstroom op de maximumsnelheid (Qmax)	600 m ³ /h	Gemiddelde lichtsterkte van het licht op het kookoppervlak (Emiddle)	160 lux
Luchtstroom op de boostersnelheid (Qboost)	680 m ³ /h		
Akoestische geluidsdruk op minimum snelheid (SPEmin)	57 dBA		

Geluidsniveau op de
hoogste stand (Lwa)

71 dBA

Elektrische aansluiting

Aansluitwaarde 272 W
Spanning 220-240 V

Frequentie 50-60 Hz
Lengte voedingskabel 1500 mm

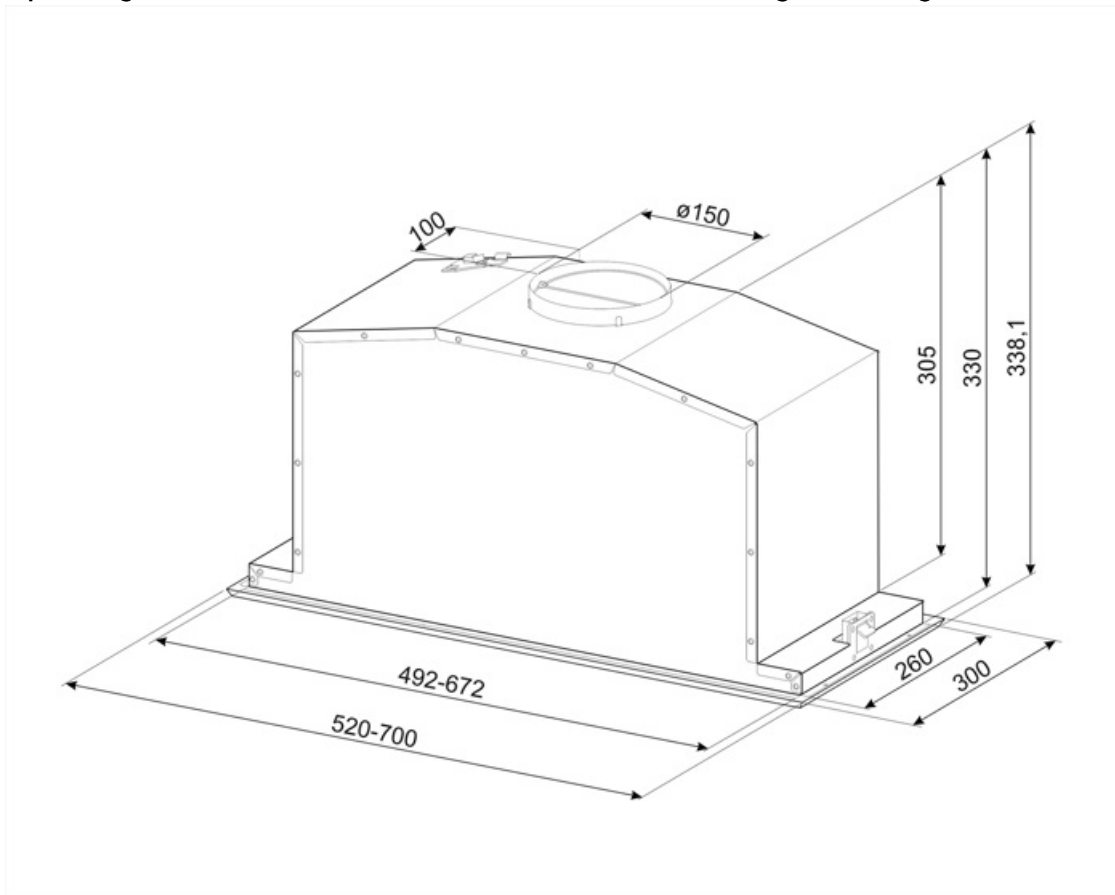

Accessoires niet inbegrepen

KITFC152

Ronde koolstoffilters (set 2 stuks)













KITVENT150

Imbocco motore 150 mm con valvola di non ritorno



Symbols glossary (TT)

	24h: Indien geselecteerd, ververs deze functie de lucht voor c. 10 minuten per uur gedurende een periode van 24 uur, met minimale snelheid en een onmerkbaar geluidsniveau.		Filters: het model heeft filters die helpen bij het verwijderen van vet uit de stoom die tijdens het koken uit de pannen komt.
	Een slim infrarood systeem, waardoor een afzuigkap en kookplaat met deze functie samenwerken.		Automatisch uitschakelen: een speciale instelling om na het koken een vooraf ingestelde tijd te laten draaien en vervolgens automatisch uit te schakelen
	A: Droogprestaties van het product, gemeten vanaf A +++ tot D / G afhankelijk van de productfamilie		LED-display: toont de geselecteerde programma's, functies en opties en de tijd tot het einde van de cyclus.
	Waarschuwinglampje (s): om aan te geven wanneer filters moeten worden vervangen.		Verlichting: Alle afzuigkappen hebben verlichting aan, om de kookzone te verlichten of voor sfeer in de keuken
	Perimeter extraction panels: very efficient and aid noise reduction.		Intensieve / turbo-stand: wanneer extra snelle afzuiging gewenst is.