

KICGR70X



Familie	Afzuigkap
Type afzuigkap	Inbouwafzuigkap
Design	Downdraft
Filtering	Expulsie
Elektronische bediening	Ja
Randafzuiging	Ja
Materiaal	Roestvrij staal
Type roestvrijstaal	Geborsteld
EAN-code	8017709262204
Breedte afzuigkap	70 cm



Design





Esthetiek	Universeel	Afwerking	Geborsteld
Kleur	Roestvrij staal	Logo	Geëts

Bediening



Regeling bediening	Elektronische toetsen	Display	1 LED
Kleur LED	Rood		

Programma's / functies

Aantal snelheden	3
Snelheid Intensief	
Luchtzuiveringsfunctie (24 uur)	
Opties tijdprogrammering	
Auto-Vent	

Technische specificaties



Aantal lampen	2	Vetfilters	Aluminium
---------------	---	------------	-----------

Soort verlichting	LED	Indicator vervangen filter	Ja
Vermogen lamp	1 W	Afvoer	150 mm
Capaciteit P0	720 m ³ /h	Minimale afstand vanaf gasfornuis	650 mm
Vermogen motor	270 W	Minimale afstand vanaf inductie fornuis	550 mm
Aantal filters	1		

	Capaciteit (IEC 61591) [m ³ /h]	Geluidsniveau (IEC 60704-2-13) [dBA]
Snelheid 1	300	57
Snelheid 2	420	62
Snelheid 3	590	69
Snelheid Intensief	690	72

Meegeleverde accessoires

Schacht reductie	Ja
------------------	----

Prestaties / energielabel



Jaarlijks energieverbruik (AEchood)	54 kWh/a	Akoestische A-gewogen geluidsemmissie op maximum snelheid	69 dBA
Energie-efficiëntieklasse (EEC)	A	Akoestische A-gewogen geluidsvermogen in de lucht met intensieve snelheid	72 dBA
Hydrodynamische efficiëntie (FDEC)	29,2	Vermogensverbruik in Off modus (Po)	0,49 W
Hydrodynamische-efficiëntieklasse (FDEC)	A	Tijdstoenamefactor (F)	0,9
Lichtefficiëntie (LEC)	91 lux/W	Energie-efficiëntie-index	51,7
Lichtefficiëntieklasse (LEC):	A	Gemeten luchtstroom op beste-efficiëntiepunt (Qbep)	398 m ³ /h
Vetfilterefficiëntie (GFE)	75,1 %	Gemeten luchtdruk op beste-efficiëntiepunt (Qbep)	417 Pa
Vetfilterefficiëntieklasse (GFEC)	C	Gemeten opgenomen vermogen op beste-efficiëntiepunt (Wbep)	158 W
Luchtstroom op de minimumsnelheid (Qmin)	300 m ³ /h	Nominaal stroomverbruik van het lichtstelsel (WL)	2 W
Luchtstroom op de maximumsnelheid (Qmax)	590 m ³ /h	Gemiddelde lichtsterkte van het licht op het kookoppervlak (Emiddle)	200 lux
Luchtstroom op de boostersnelheid (Qboost)	690 m ³ /h		
Akoestische geluidsdruk op minimum snelheid (SPEmin)	56 dBA		

Geluidsniveau op de
hoogste stand (Lwa)

69 dBA

Elektrische aansluiting

Aansluitwaarde 272 W
Spanning 220-240 V

Frequentie 50-60 Hz
Lengte voedingskabel 1500 mm

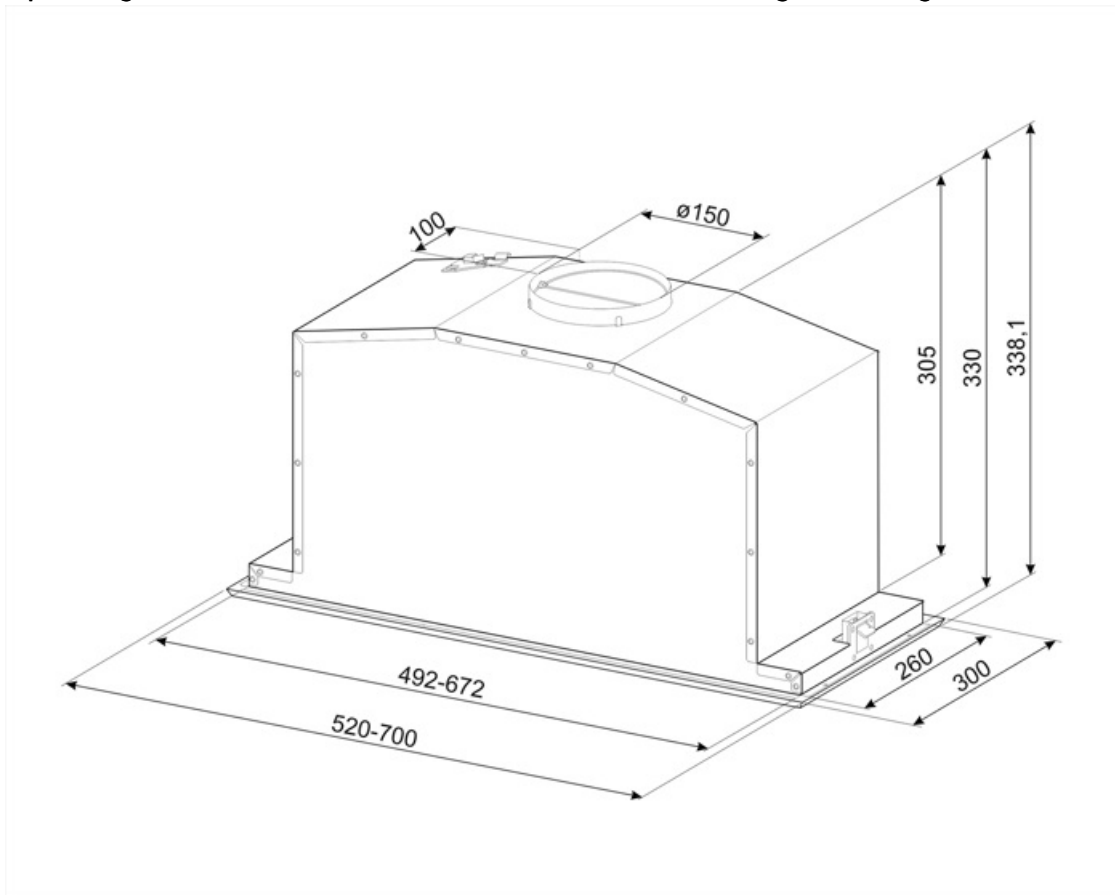

Accessoires niet inbegrepen

KITFC152

Ronde koolstoffilters (set 2 stuks)













KITVENT150

Imbocco motore 150 mm con valvola di non ritorno



Symbols glossary (TT)

	24h: Indien geselecteerd, ververs deze functie de lucht voor c. 10 minuten per uur gedurende een periode van 24 uur, met minimale snelheid en een onmerkbaar geluidsniveau.		Filters: het model heeft filters die helpen bij het verwijderen van vet uit de stoom die tijdens het koken uit de pannen komt.
	Een slim infrarood systeem, waardoor een afzuigkap en kookplaat met deze functie samenwerken.		Automatisch uitschakelen: een speciale instelling om na het koken een vooraf ingestelde tijd te laten draaien en vervolgens automatisch uit te schakelen
	A: Droogprestaties van het product, gemeten vanaf A +++ tot D / G afhankelijk van de productfamilie		LED-display: toont de geselecteerde programma's, functies en opties en de tijd tot het einde van de cyclus.
	Waarschuwinglampje (s): om aan te geven wanneer filters moeten worden vervangen.		Verlichting: Alle afzuigkappen hebben verlichting aan, om de kookzone te verlichten of voor sfeer in de keuken
	Perimeter extraction panels: very efficient and aid noise reduction.		Intensieve / turbo-stand: wanneer extra snelle afzuiging gewenst is.