

KICV90BL



Produktgruppe	Kjøkkenvifte
Hettetype	Veggmonterte kjøkkenvifte
Design	Vinklet
Uttrekking	Utdrivning
Elektronisk kontroll	Ja
Perimetral aspirasjon	Ja
Materiale	Glass
EAN-kode	8017709262150
Hette bredde	90 cm



Estetisk linje





Estetikk	Universell	Glass Type	Sort
Farge	Sort	Farge på silketrykk	Grå
Finish	Glass	Logo	Preget

Kontroller



Kontrollinnstilling	Trykkontroller	Led farge	Rød
---------------------	----------------	-----------	-----

Programmer/funksjoner

Antall hastigheter	3
Intensiv hastighet	
24-timers rensfunksjon	
Tidsinnstillingsalternativer	
Auto-Vent	

Tekniske egenskaper



Antall lamper	2	Fettfiltre	Aluminium
		Indikator for filterbytte	Ja

Type lampe	LED	Luftutløp	150 mm
Lyseffekt	1 W	Minste avstand fra gasskomfyr	450 mm
Maksimal kapasitet i fri modus	750 m ³ /h	Minste avstand fra elektriskkomfyr	450 mm
Motoreffekt	270 W		
Antall filtre	2		

	Uttrekkingshastighet (IEC 61591) [m ³ /h]	Støynivå (IEC 60704-2-13) [dB(A)]
Hastighet 1	310	52
Hastighet 2	420	56
Hastighet 3	580	62
Intensiv hastighet	720	65

Standardtilbehør

Rørreduksjon	Ja
--------------	----

Kapasitets-/energietikett

A+			
Årlig Effektivt Forbruk (AEChood)	41 kWh/a	Airbourne akustisk A-veid lydeffektnivå	62 dB(A)
Energi effektivitets klasse (EEC)	A+	Emission på minimum hastighet (SPEmax)	
Flytende Dynamisk Effektivitet (FDE)	34,8	Airbourne akustisk A-veid lydeffektnivå	65 dB(A)
Flytende Dynamisk Effektivitet (FDEC)	A	Emission på økende hastighet (SPEboost)	
Belysning Effektivitet (LE)	68 lux/W	Strømforbruk i Av-modus (Po)	0,49 W
Belysning Effektivitet klasse (LEC)	A	Tidsøkning faktor (F)	0,7
Fett filtreringsutbytte (GFE)	45,1 %	Energi effektivitetsindeks for stekeovn 1	40,5
Fettfiltrering effektivitetsklasse (GFE)	F	Målt lufttrykk på beste effektssgrad (QBEP)	470 m ³ /h
Luftflyt ved minimum fart (Qmin)	310 m ³ /h	Målt lufttrykk på beste effektssgrad (QBEP)	470 Pa
Luftmengde ved maksimal hastighet (Qmax)	580 m ³ /h	Målt strøm på beste virkningsgrad	154 W
Luftmengde ved økt hastighet (Qboost)	720 m ³ /h	Normal styrke på lyssystem (WI)	2 W
		Gjennomsnittlig belysning av lyset på kokeflaten (emiddle)	150 lux

Airbourne akustisk A-veid lydeffektnivå
Emission på minimum hastighet (SPEmin)

52 dB(A)

Lydstyrke nivå på høyeste styrke (Lwa)

62 dB(A)

Elektrisk tilkobling

Elektrisk tilkoblingseffekt
Spenning

272 W

220-240 V

Frekvens
Lengde på ledning

50-60 Hz

1500 mm

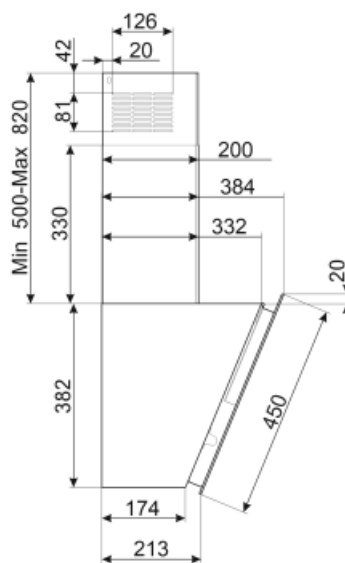
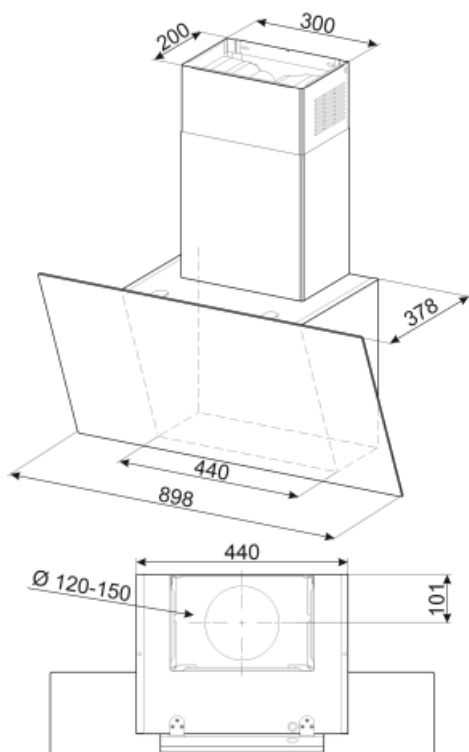

Not included accessories



KITFC152

Kullfilter rundt Sett med 2 deler



KITALLFC











Universal Kullfilter Rustfritt stål AISI 304 Dette filteret kan vaskes i oppvaskmaskin på 50 °C (vann og egnet vaskemiddel) og tørkes i ovn på 180°C i 25 minutter



KITVENT150

Flensmuffe 150 mm med tilbakeslagsventil

Symbols glossary (TT)

- | | | | |
|--|--|---|---|
|  | 24t: Når denne funksjonen er valgt vil funksjonen forfriske luften i cirka 10 minutter hver time over en 24-timers periode, ved minimum hastighet og umerkelig støynivå. |  | Filtre: Modellen er utstyrt med filtre som fjerner fett fra dampen som kommer fra grytene under matlagingen. |
|  | Et smart infrarødt system som gjør det mulig å drifte platetopp og hette samtidig. |  | Automatisk av: En spesialinnstilling hvor maskinen blir stående på etter endt tilberedning og slår seg av automatisk. |
|  | A+: Energieffektivitetsklasse A+ hjelper med å spare inn opptil 10% energi sammenlignet med klasse A. Maksimal ytelse med minimalt forbruk er garantert. |  | Varsellampe(r): For å varsle om at filter må skiftes. |
|  | Lys: Alle ventilatorhetter har lamper som belyser platetoppen eller gir stemning til kjøkkenomgivelsene. |  | Perimeteravtrekkspanel: veldig effektive som hjelper med støyreduksjon. |
|  | Touch-kontroll: Enkelt touch-kontroll som gjør at apparatet kan programmeres med et enkelt tastetrykk. |  | Intensiv/turbo: Når ekstra hurtig avtrekk kreves. |