

KLT90LWHS

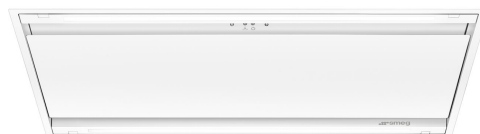

Familie	Afzuigkap
Type afzuigkap	Plafond unit
Design	Plafond unit
Filtering	Expulsie
Elektronische bediening	Ja
Randafzuiging	Ja
Materiaal	RVS
Type roestvrijstaal	Geborsteld
EAN-code	8017709291327
Breedte afzuigkap	90 cm



Esthetiek

Esthetiek	Universeel	Afwerking	Mat
Kleur	Matt White	Logo	Geëtst



Bediening

Regeling bediening	Elektronische toetsen
--------------------	-----------------------

Programma's / functies

Aantal snelheden	3
Snelheid Intensief	

Technische specificaties

				
Aantal lampen	2	Aantal filters	3	
Soort verlichting	LED	Vetfilters	Aluminium	
Vermogen lamp	7.4 W	Afvoer	150 mm	
Light color temperature scale (°K)	3000 °K	Minimale afstand vanaf gasfornuis	650 mm	
Light color temperature range	3000° - 5700° °K	Minimale afstand vanaf inductie fornuis	650 mm	
Capaciteit P0	610 m ³ /h	Terugslagklep	Ja	
Vermogen motor	270 W			

	Capaciteit (IEC 61591) [m ³ /h]	Geluidsniveau (IEC 60704-2-13) [dB(A)]
Snelheid 1	213	51
Snelheid 2	329	56
Snelheid 3	459	64
Snelheid Intensief	604	70

Meegeleverde accessoires

Afstandsbediening Ja

Prestaties / energielabel

B

Jaarlijks energieverbruik (AEChood) 94 kWh/a

Energy efficiency class (EEC) B

Hydrodynamische efficiëntie (FDEC) 27,5

Hydrodynamische-efficiëntieklasse (FDEC) B

Lichtefficiëntie (LEC) 7,9 lux/W

Lichtefficiëntieklasse (LEC): F

Vetfilterefficiëntie (GFE) 43,0 %

Vetfilterefficiëntieklasse (GFEC) G

Luchtstroom op de minimumsnelheid (Q_{min}) 213 m³/h

Luchtstroom op de maximumsnelheid (Q_{max}) 459 m³/h

Luchtstroom op de boostersnelheid (Q_{boost}) 604 m³/h

Akoestische geluidsdruk op minimum snelheid (SPE_{min}) 51 dB(A)

Akoestische A-gewogen geluidsemmissie op maximum snelheid 64 dB(A)

Akoestische A-gewogen geluidsvermogen in de lucht met intensieve snelheid 70 dB(A)

Power consumption in stand-by mode (P_s) 0,40 W

Tijdstoenamefactor (F) 1,0

Energie-efficiëntie-index 63,2

Gemeten luchtstroom op beste-efficiëntiepunt (Q_{bep}) 358 m³/h

Gemeten luchtdruk op beste-efficiëntiepunt (Q_{bep}) 633 Pa

Gemeten opgenomen vermogen op beste-efficiëntiepunt (W_{bep}) 229 W

Nominaal stroomverbruik van het lichtstelsel (W_L) 15 W

Gemiddelde lichtsterkte van het licht op het kookoppervlak (E_{middle}) 117 lux

Geluidsniveau op de hoogste stand (L_{wa}) 70 dB(A)

Elektrische aansluiting

Spanning 220-240 V

Frequentie 50-60 Hz

Lengte voedingskabel 1500 mm

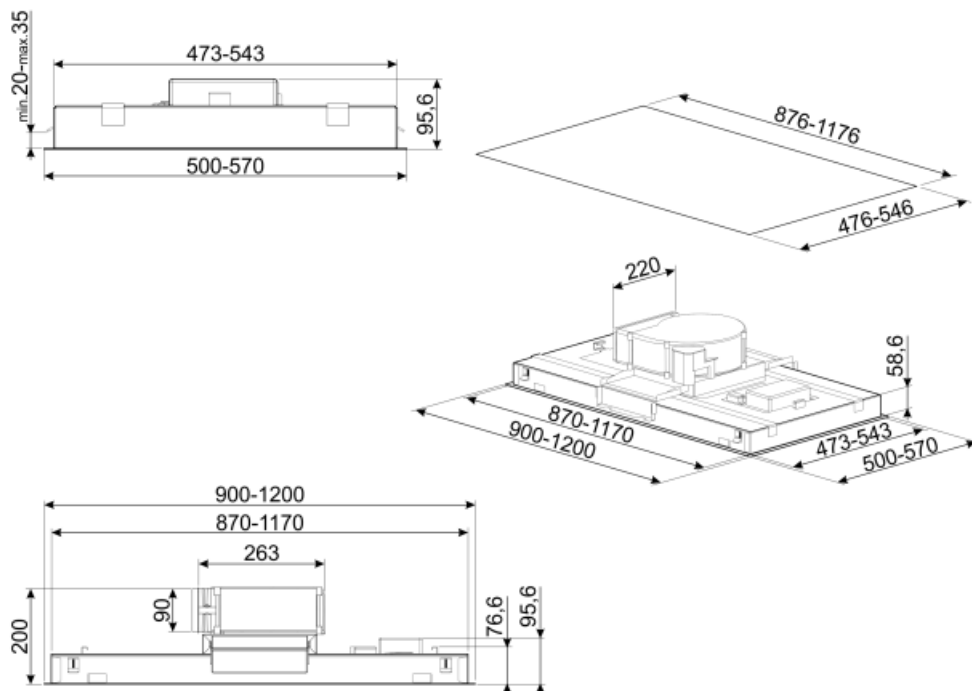

Accessoires niet inbegrepen

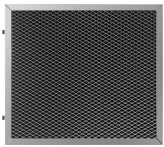

KITFCKLTR

1 pcs of Charcoal filter Regenerable* suitable for all the KLT* models. * It can be washed in the dishwasher up to 12 times and dry in the oven at max 90° for 60 min. dimension 235(H) x 200 (L) x 10 (D) mm



RRA90







Round to rectangular adapter 220x90 mm to 150 Ø



KITALLFC

Universele koofilter Roestvrij staal AISI 304 Het filter kan in de vaatwasser op 50 °C worden gewassen (water en geschikt afwasmiddel) en om het te drogen in de oven op 180°C 25 minuten

Symbols glossary (TT)

- | | | | |
|--|--|---|---|
|  | Filters: het model heeft filters die helpen bij het verwijderen van vet uit de stoom die tijdens het koken uit de pannen komt. |  | B: Energieklasse van het product, gemeten van A +++ tot D / G, afhankelijk van de productfamilie. |
|  | Verlichting: Alle afzuigkappen hebben verlichting aan, om de kookzone te verlichten of voor sfeer in de keuken |  | Perimeter extraction panels: very efficient and aid noise reduction. |
|  | Tunable white from warm to cold |  | Intensieve / turbo-stand: wanneer extra snelle afzuiging gewenst is. |