

KLT9L4WH



Termékcsalád	Hood
Páraelszívó típusa	Mennyezeti páraelszívó
Design	Mennyezet
Elszívás	Elszívás
Elektronikus vezérlés	Igen
Körkörös elszívás	Igen
Anyag	Rozsdamentes acél
Acél típusa	Szálcsiszolt
EAN kód	8017709326210
Páraelszívó szélessége	90 cm



Küllem

Design család	Univerzális	Felületkezelés	Szatén
Szín	Matt fehér	Logo	Silk screen

Kezelő elemek

Vezérlőbeállítás	Érintésvezérlés háttérvilágításos fehér
------------------	--

Programok / Funkciók

Sebességek száma	3
Intenzív sebesség	
24 órás légszűrő funkció	
Időbeállítási lehetőségek	
Auto-vent 2.0	

MŰSZAKI JELLEMZŐK



Lámpák száma	2	Szűrők száma	3
Világítás típusa	LED	Zsírszűrők	Alumínium
Fényerősség	7.4 W	Szűrőcsere visszajelző	Igen

Világos színhőmérsékleti skála (°K)	3000 °K	Szellőzőnyílás	150 mm
Világítás színhőmérséklet-tartománya	3000° - 5700° °K	Minimális távolság a GÁZFŐZŐLAPTÓL	650 mm
Szabad kimenet maximális kapacitása	610 m ³ /h	Minimális távolság az ELEKTROMOS FŐZŐLAPTÓL	650 mm
Motorteljesítmény	270 W	Visszacsapó szelep	Igen

	Elszívási teljesítmény IEC 61591 [m ³ /h]	Zajszint IEC 60704-2-13 [dBA]
1. sebességfokozat	208	48
2. sebességfokozat	323	55
3. sebességfokozat	452	62
Intenzív sebesség	594	69

Mellékelt tartozékok

Távirányító	Igen
-------------	------

Teljesítmény / Energiacímke



Éves energiafogyasztás (AEChood)	94 kWh/a	Levegőben terjedő, A-súlyozású akusztikus zajkibocsátás maximális sebességnél (SPEmax)	63 dBA
Energiahatékonysági osztály (EGK)	B	Levegőben terjedő, A-súlyozású akusztikus zajkibocsátás extra fordulatszámon (SPEboost)	69 dBA
Folyadékdinamikai hatékonyság (FDE)	25,9	Energiafogyasztás készenléti üzemmódban (Ps)	0,49 W
Folyadékdinamikai hatékonysági osztály (FDEC)	B	Időnövekedési tényező (F)	1,1
Világításhatékonyság (LE)	25,9 lux/W	Energiahatékonysági mutató	68,7
Világításhatékonysági osztály (LEC)	B	Mért légáramlási sebesség a legjobb hatékonysági ponton (Qbep)	335 m ³ /h
Zsírszűrő hatékonyság (GFE)	72,0 %	Mért légnyomás a legjobb hatékonysági ponton (Pbep)	630 Pa
Zsírszűrő hatékonysági osztály (GFEC)	D		
Légáramlás a legkisebb sebessén (Qmin)	208 m ³ /h		
Légáramlás a legnagyobb sebességen (Qmax)	452 m ³ /h		

Légáramlás extra sebességen (Qboost) 594 m³/h
 Levegőben terjedő, A-súlyozású akusztikus zajkibocsátás minimális fordulatszámmon (SPEmin) 48 dBA

Mért felvett elektromos teljesítmény a legjobb hatásfok ponton (Wbep) 226 W
 A világítási rendszer névleges energiafogyasztása (WL) 15 W
 Lámpa átlagos megvilágítása a főzőfelületen (Emiddle) 303 lux
 Hangteljesítményszint a legmagasabb beállításnál (Lwa) 63 dBA

Elektromos csatlakozás

Elektromos csatlakozás névleges értéke 305 W
 Feszültség 220-240 V

Frekvencia (Hz) 50-60 Hz
 Tápkábel hossza 1500 mm

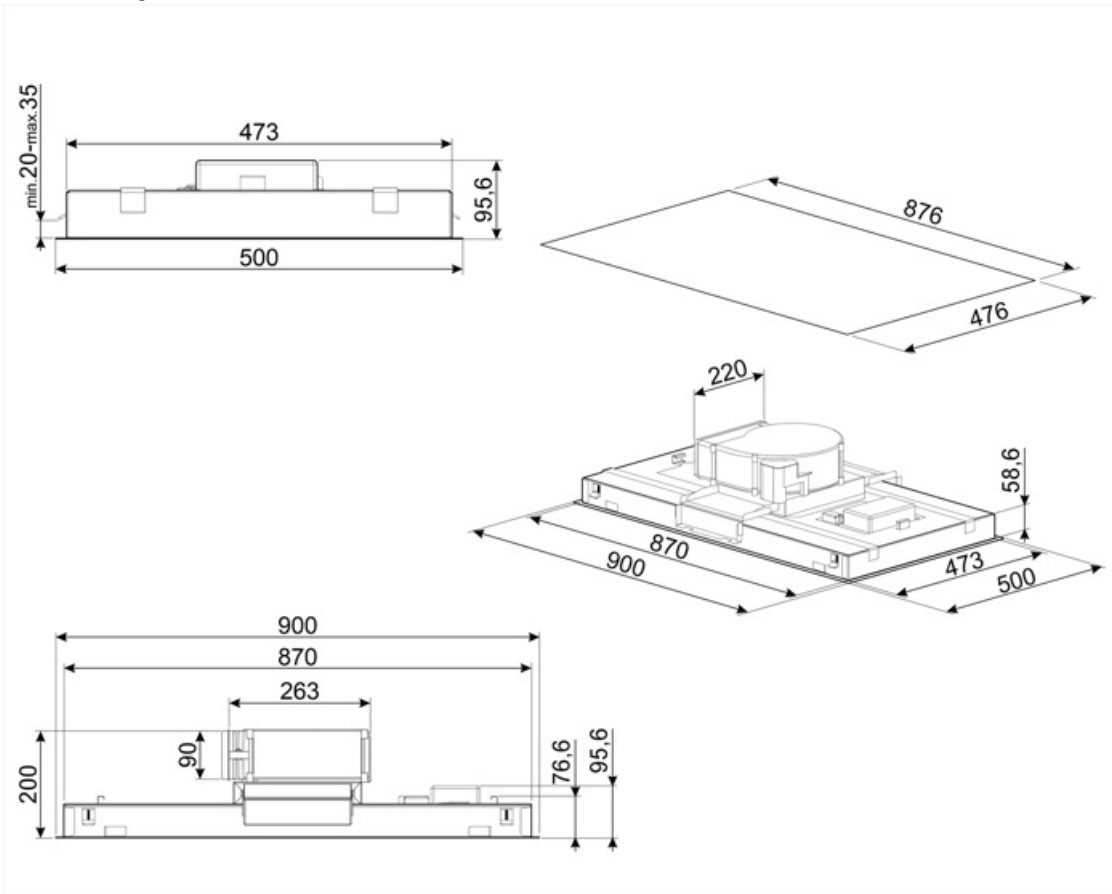

Not included accessories

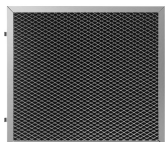

KITFCKLTR

1 db regenerálható* aktívszén-szűrő minden KLT* modellhez. *
Mosogatógépben legfeljebb 12-szer mosható és sütőben szárítható max. 90°-on 60 percig 235 (Ma)x 200 (Ho) x 10 (Mé) mm méretben

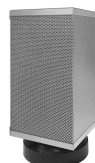

KITALLFC











Univerzális aktívszén-szűrő
Rozsdamentes acél AISI 304 A szűrő mosogatógépben 50°C-on mosható (víz és megfelelő mosószer) és sütőben 180°C-on 25 percig szárítható



RRA90

Round to rectangular adapter 220x90 mm to 150 Ø

Symbols glossary (TT)

- | | | | |
|--|--|---|--|
|  | 24óra Ha ez a funkció be van jelölve, 24 órán keresztül óránként kb. 10 percig frissíti a levegőt minimális sebességgel és észrevehetetlen zajszint mellett. |  | Szűrők: A modell szűrőkkel rendelkezik, amelyek segítenek eltávolítani a főzés során a serpenyőkből kiáramló gőzt. |
|  | Automatikus kikapcsolás: Speciális beállítás, amely a főzés befejezése után egy előre beállított ideig fut, majd automatikusan kikapcsol. |  | Figyelmeztető lámpa: jelez, ha szűrőt cserélni kell. |
|  | Jelzőfények: Minden páraelszívó világítással rendelkezik a főzőterület megvilágításához vagy a konyha hangulatosabbá tételéhez. |  | Kerületi elszívó panelek: nagyon hatékony és segíti a zajcsökkentést. |
|  | Intenzív/turbó beállítás: ha extra gyors elszívás szükséges. |  | Csatlakozás a főzőlap és a páraelszívó között |
|  | Hangolható fehér a melegtől a hidegig |  | |