

KLT9L4X







Produktfamilie	Hætte
Emhættetype	Loftmonterede emhaette
Design	Loft
Udsugning	Uddrivning
Elektronisk styring	Ja
Perimetral aspiration	Ja
Materiale	Rustfrit stål
Type af stål	Børstet
EAN-kode	8017709326227
Hættebredde	90 cm
Æstetik	Universal
Farve	Rustfrit stål
Finish	Børstet
Logo	Silketryk



Betjeninger

Betjeningsindstillinger	Touch-kontrol baggrundsbelyst Hvid
-------------------------	---------------------------------------

Program / Funktioner

Antal hastigheder	3
Intensiv hastighed	
24-timers luftfilter-funktion	
Timerindstillinger	
Auto-vent 2.0	

Tekniske egenskaber



Antal lamper	2	Antal filtre	3
Type af lamper	LED	Fedtfiltre	Aluminium
Lys effekt	7.4 W	Visning af filterudskiftning	Ja
Skala for lysfarvetemperatur (° K)	3000 K	Luftudtag	150 mm
Lysfarvetemperaturområde	3000 - 5700 K	Minimumsafstand fra GAS kogeplade	650 mm
Maksimal kapacitet frit udtag	610 m³/h	Minimumsafstand fra ELEKTRISK kogeplade	650 mm
Motoreffekt	270 W	Kontraventil	Ja

	Udsugningshastighed IEC 61591 [m ³ /h]	Støjniveau (IEC 60704- 2 -13) [dBA]
Hastighed 1	208	48
Hastighed 2	323	55
Hastighed 3	452	62
Intensiv hastighed	594	69

Medfølgende tilbehør

Fjernbetjening Ja

Ydeevne/energimærke



Årligt effektivitet forbrug (AEChood)	94 kWh/a	Luftbåren, akustisk A- vægtet lydtryks- emission ved minimumshastighed (SPEmin)	48 dBA
Energieffektivitetsklasse (EØF)	B	Luftbåren, akustisk A- vægtet lydtryks- emission ved maksimumshastighed (SPEmax)	63 dBA
Fluid Dynamic Efficiency (FDE)	25.9	Luftbåren, akustisk A- vægtet lydtryks- emission ved boost- hastighed (SPEbooster)	69 dBA
Fluid Dynamic Efficiency Klasse (FDEC)	B	Tid, stigningsfaktor (F)	1.1
Belysningens effektivitet (LE)	25.9 lux/W	Energieffektivitetsindeks for første hulrum	68.7
Belysningens effektivitetsklasse (LEC)	B	Målt luftmængde ved bedste driftspunkt (Qbep)	335 m ³ /h
Fedtfiltrering effektivitet (GFE)	72.0 %	Målt lufttryk ved bedste driftspunkt (QBEP)	630 Pa
Fedtfiltrering effektivitetsklasse (GFEC)	D	Målt elektrisk effekttag ved bedste driftspunkt (Wbep)	226 W
Luftstrøm ved minimumshastighed (Qmin)	208 m ³ /h	Normal effekt på lys- systemet (WI)	15 W
Luftstrøm ved maksimumshastighed (Qmax)	452 m ³ /h	Gennemsnitlige oplysning af belysning på kogezone (Emiddle)	303 lux
Luftstrøm ved boost- hastighed (Qboost)	594 m ³ /h	Lydeffektniveau på højeste indstilling (LWA)	63 dBA

Elektrisk tilslutning

Elektrisk klassificering 305 W
Spænding 220-240 V
Frekvens (Hz) 50-60 Hz

Kabellængde 1500 mm
Stik Nej

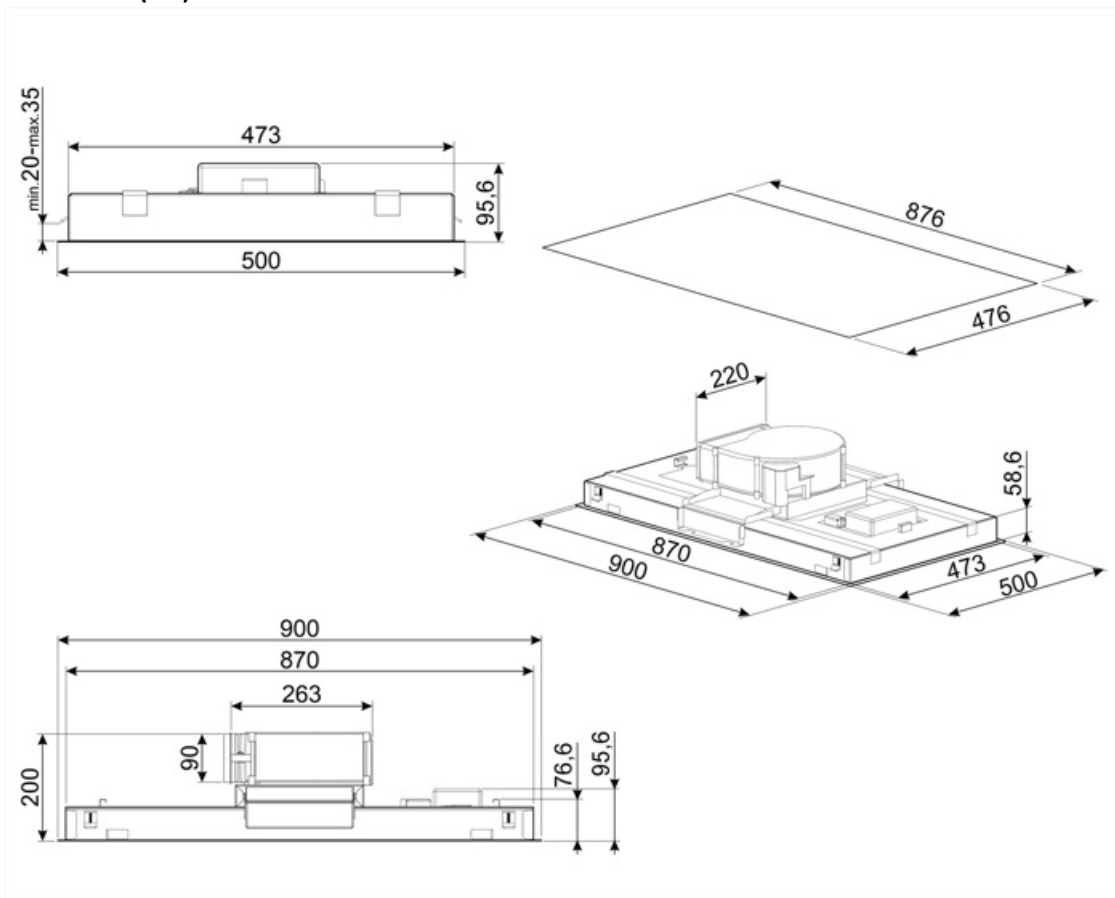

Compatible Accessories



KITALLFC

Universalt Kulfilter Rustfrit stål AISI 304
Filtret kan vaskes i opvaskemaskine på
50 °C (vand og passende
opvaskemiddel) for at tørre det puttes
det i ovnen på 180°C 25 minutter



KITFCKLTR









1 stk regenererbart* kulfilter der
passer til alle KLT* emhættemodeller.
* Den kan vaskes i opvaskemaskinen
op til 12 gange og tørres i ovnen på
maks. 90° i 60 min. dimensioner
235(H) x 200 (L) x 10 (D) mm



RRA90

Round to rectangular adapter 220x90
mm to 150 Ø

Symbols glossary

	24h: Når valgt, genopfrisker denne funktion luften i ca. 10 minutter hver time over en 24-timers periode ved minimumshastighed og et umærkbart støjniveau.		Filtre: Modellen har filtre, der hjælper med at fjerne fedt fra dampen, der stammer fra gryderne under tilberedningen.
	Sluk automatisk: En speciel indstilling, der kører efter endt tilberedning i en forudindstillet tid og derefter automatisk slukkes.		Advarselslys: til at advisere om hvornår det er nødvendigt at skifte filtrene.
	Lys: Alle emhætter har lys, der belyser kogeområdet eller tilføjer køkkenets atmosfære.		Perimeterudsugningspaneler: meget effektiv og hjælper med at reducere støj.
	Intensiv / turboindstilling: når der kræves ekstra hurtig udsugning.		Forbindelse mellem kogeplade og emhætte
	Indstillelig hvid fra varm til kold	