

KL T9L4X







Tuoteryhmä	Liesikupu
Liesituulettimen tyyppi	Alakatto
Design	Alakatto
Tiivistys	Poisto
Elektroninen säätö	Kyllä
Imu koko alueelta	Kyllä
Materiaali	Ruostumaton teräs
Teräksen tyyppi	Harjattu
EAN-koodi	8017709326227
Liesikuvun leveys	90 cm
Estetiikka	Universaali
Väri	Ruostumaton teräs
Pinnan viimeistely	Harjattu
Logo	Silkkipainettu



Säätimet

Säätöasetus	Valkoiset taustavalaistut kosketussäätimet
-------------	--

Ohjelma / toiminnot

Nopeusvaihtoehtojen määrä	3
Suurin nopeus	
24 tunnin puhdistustoiminto	
Ajastusvaihtoehdot	
Auto-vent 2.0	

Tekniset ominaisuudet



Lamppujen lukumäärä	2	Suodattimien lkm	3
Valon tyyppi	LED	Rasvasuodattimet	Alumiini
Valon tehokkuus	7.4 W	Suodattimen vaihtamistarpeen ilmaisin	Kyllä
Valon värilämpötila-asteikko (K)	3000 K	Tuuletusaukko	150 mm
Valon värin lämpötila-alue	3000 - 5700 K	Minimietäisyys kaasuliittimestä	650 mm
Vapaan lähdön enimmäiskapasiteetti	610 m³/h		
Moottorin teho	270 W		

Minimi etäisyys sähköisestä liesituulettimesta	650 mm
Vedonestoventtiili	Kyllä

	Imuteho (IEC 61591) [m ³ /h]	Äänitaso (IEC 60704-2-13) [dBA]
Nopeus 1	208	48
Nopeus 2	323	55
Nopeus 3	452	62
Suurin nopeus	594	69

Mukana tulevat lisävarusteet

Kaukosäädin	Kyllä
-------------	-------

Suorituskyky/energiamerkintä

			
Vuotuinen energiankulutus	94 kWh/a	Melutaso minimi nopeudella (SPEmin)	48 dBA
Energiatehokkuusluokka	B	Melutaso korkeimmalla tehokkuudella	63 dBA
FDE	25.9	Airbourne-akustinen A-painotettu ääniteho päästökierrosnopeudella (SPEboost)	69 dBA
Virran dynaamisen tehokkuuden luokka (FDEC)	B	aikaa lisäävä tekijä (F)	1.1
Valon tehokkuus (LF)	25.9 lux/W	Ensimmäisen uunin energiatehokkuusluokka	68.7
Valon tehokkuus (LEC)	B	Mitattu ilmavirta tehokkaimmassa tilassa	335 m ³ /h
Rasvasuodattimen tehokkuus	72.0 %	Korkeimman tehokkuuden ilmanpaine	630 Pa
Rasvasuodattimen tehokkuusluokka (GFEC)	D	Mitattu sähkövirta tehokkaimmalla ohjelmalla	226 W
Ilmavirta alimmalla nopeudella	208 m ³ /h	Valojen normaali tehokkuus	15 W
Ilmavirta max nopeudella	452 m ³ /h	Keskiarvoinen valaistus keittiötasoilla	303 lux
Ilmavirran nopeutin	594 m ³ /h	Melutaso korkeimmalla tehokkuudella	63 dBA

Sähköliitännä

Sähköliitännäluokitus	305 W	Johdon pituus	1500 mm
Jännite	220-240 V	Sähköpistokkeen tyyppi	Ei
Taajuus	50-60 Hz		

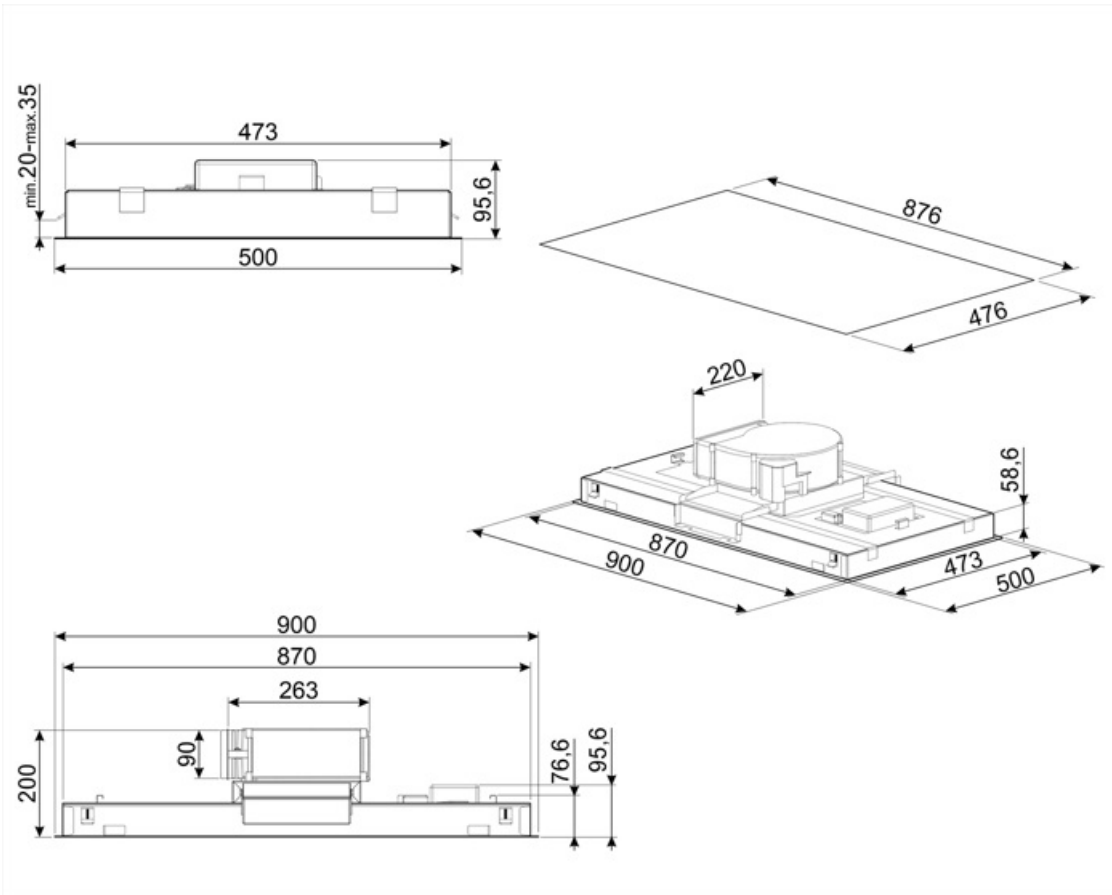

Compatible Accessories



KITALLFC

Yleishiilisuodatin Ruostumaton teräs
AISI 304 Suodatin voidaan pestä
astianpesukoneessa 50 °C:ssa (vedellä
ja sopivalla pesuaineella) ja kuivata
uunissa 180°C:ssa 25 minuutissa



RRA90



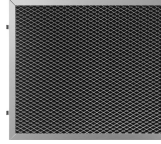







Round to rectangular adapter 220x90
mm to 150 Ø



KITFCKLTR

1 regeneroitava hiilisuodatin* soveltuu
kaikille KLT*-malleille. * Voidaan
pestä astianpesukoneessa 12 kertaa
ja voidaan kuivata uunessa enintään
90°:ssa 60 minuutin ajan. Mitat 235(K
)x 200 (P) x 10 (S) mm

Symbols glossary

- | | | | |
|--|--|---|---|
|  | 24h: Kun tämä toiminto valitaan, se raikastaa ilmaa noin 10 minuutin ajan joka tunti 24 tunnin ajan minimaalisella nopeudella ja miltei kuulumattomasti. |  | Suodattimet: Mallissa on suodattimet, jotka poistavat rasvaa höyrystä, jota keittoastioista kypsennyksen aikana tulee. |
|  | Yhteys tason ja liesituulettimen välillä |  | Automaattinen sammutus: Eikoisasetus, joka toteutetaan kypsennyksen päätteeksi esiasetetun ajan verran ja sammutetaan sitten automaattisesti. |
|  | |  | Varoitusvalo(t): kertovat, kun suodattimet tulee vaihtaa. |
|  | Valot: Kaikissa liesituulettimissa on valot kypsennysalueen valaisemiseksi tai keittiön tunnelman lisäämiseksi. |  | Ympäröivät paneelit: hyvin tehokkaat melun vähentämiseksi. |
|  | Teho-/turboasetus: kun tarvitaan erikoisnopeaa poistoa. |  | Voidaan säätää lämpimästä kylmään |