

KLT9L4X



| | |
|-------------------------|-----------------|
| Familie | Afzuigkap |
| Type afzuigkap | Plafond unit |
| Design | Plafond unit |
| Filtering | Expulsie |
| Elektronische bediening | Ja |
| Randafzuiging | Ja |
| Materiaal | Roestvrij staal |
| Type roestvrijstaal | Geborsteld |
| EAN-code | 8017709326227 |
| Breedte afzuigkap | 90 cm |







Design

| | | | |
|-----------|-----------------|-----------|------------|
| Esthetiek | Universeel | Afwerking | Geborsteld |
| Kleur | Roestvrij staal | Logo | Geëts |

Bediening

| | |
|--------------------|---|
| Regeling bediening | Touch control met wit achtergrond verlichting |
|--------------------|---|

Programma's / functies

| | |
|---------------------------------|---|
| Aantal snelheden | 3 |
| Snelheid Intensief |  |
| Luchtzuiveringsfunctie (24 uur) |  |
| Opties tijdprogrammering |  |
| Auto-vent 2.0 |  |

Technische specificaties

| | | | | | | | |
|--|---|---|---|-------------------|-------|----------------------------|-----------|
|  |  |  |  | Aantal lampen | 2 | Aantal filters | 3 |
| | | | | Soort verlichting | LED | Vetfilters | Aluminium |
| | | | | Vermogen lamp | 7.4 W | Indicator vervangen filter | Ja |

| | | | |
|----------------------------------|-----------------------|---|--------|
| Lichtkleurtemperatuurschaal (°K) | 3000 °K | Afvoer | 150 mm |
| Temperatuur licht aanpasbaar | 3000° - 5700° °K | Minimale afstand vanaf gasfornuis | 650 mm |
| Capaciteit P0 | 610 m ³ /h | Minimale afstand vanaf inductie fornuis | 650 mm |
| Vermogen motor | 270 W | Terugslagklep | Ja |

| | Capaciteit (IEC 61591) [m ³ /h] | Geluidsniveau (IEC 60704-2-13) [dBA] |
|--------------------|--|--------------------------------------|
| Snelheid 1 | 208 | 48 |
| Snelheid 2 | 323 | 55 |
| Snelheid 3 | 452 | 62 |
| Snelheid Intensief | 594 | 69 |

Meegeleverde accessoires

Afstandsbediening Ja

Prestaties / energielabel



| | | | |
|--|-----------------------|---|-----------------------|
| Jaarlijks energieverbruik (AEchood) | 94 kWh/a | Akoestische A-gewogen geluidsemisatie op maximum snelheid | 63 dBA |
| Energie-efficiëntieklasse (EEC) | B | Akoestische A-gewogen geluidsvermogen in de lucht met intensieve snelheid | 69 dBA |
| Hydrodynamische efficiëntie (FDEC) | 25.9 | Vermogensverbruik in Stand-by modus | 0.49 W |
| Hydrodynamische-efficiëntieklasse (FDEC) | B | Tijdstoenamefactor (F) | 1.1 |
| Lichtefficiëntie (LEC) | 25.9 lux/W | Energie-efficiëntie-index | 68.7 |
| Lichtefficiëntieklasse (LEC): | B | Gemeten luchtstroom op beste-efficiëntiepunt (Qbep) | 335 m ³ /h |
| Vetfilterefficiëntie (GFE) | 72.0 % | Gemeten luchtdruk op beste-efficiëntiepunt (Qbep) | 630 Pa |
| Vetfilterefficiëntieklasse (GFEC) | D | Gemeten opgenomen vermogen op beste-efficiëntiepunt (Wbep) | 226 W |
| Luchtstroom op de minimumsnelheid (Qmin) | 208 m ³ /h | Nominaal stroomverbruik van het lichtstelsel (WL) | 15 W |
| Luchtstroom op de maximumsnelheid (Qmax) | 452 m ³ /h | Gemiddelde lichtsterkte van het licht op het kookoppervlak (Emiddle) | 303 lux |
| Luchtstroom op de boostersnelheid (Qboost) | 594 m ³ /h | Geluidsniveau op de hoogste stand (Lwa) | 63 dBA |
| Akoestische geluidsdruk op minimum snelheid (SPEmin) | 48 dBA | | |

Elektrische aansluiting

| | | | |
|----------------|-----------|----------------------|----------|
| Aansluitwaarde | 305 W | Frequentie | 50-60 Hz |
| Spanning | 220-240 V | Lengte voedingskabel | 1500 mm |

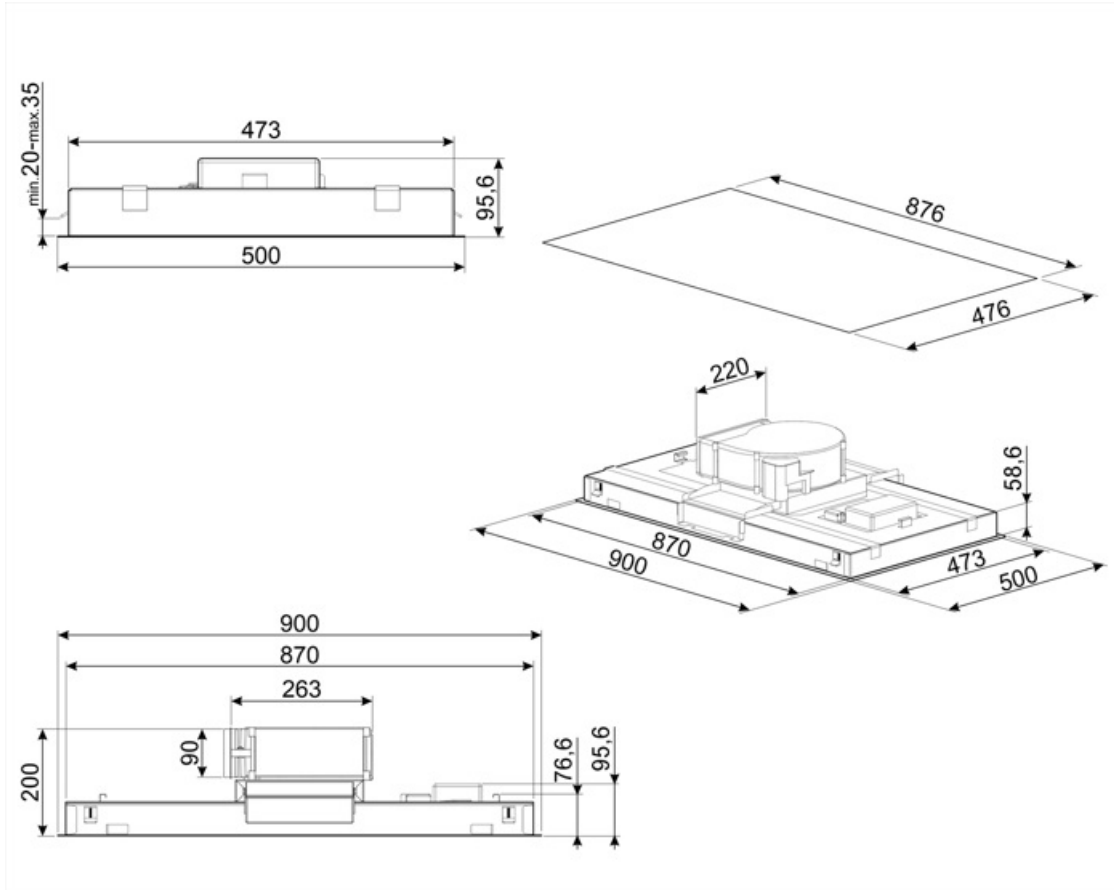

Accessoires niet inbegrepen

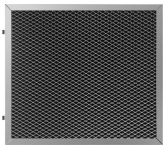

KITFCKLTR

1 pcs of Charcoal filter Regenerable* suitable for all the KLT* models. * It can be washed in the dishwasher up to 12 times and dry in the oven at max 90° for 60 min. dimension 235(H) x 200 (L) x 10 (D) mm



RRA90











Round to rectangular adapter 220x90 mm to 150 Ø



KITALLFC

Universele koolfilter Roestvrij staal AISI 304 Het filter kan in de vaatwasser op 50 °C worden gewassen (water en geschikt afwasmiddel) en om het te drogen in de oven op 180°C 25 minuten

Symbols glossary (TT)

| | | | |
|--|---|---|--|
|  | 24h: Indien geselecteerd, ververs deze functie de lucht voor c. 10 minuten per uur gedurende een periode van 24 uur, met minimale snelheid en een onmerkbaar geluidsniveau. |  | Filters: het model heeft filters die helpen bij het verwijderen van vet uit de stoom die tijdens het koken uit de pannen komt. |
|  | Connection between hob and hood |  | Automatisch uitschakelen: een speciale instelling om na het koken een vooraf ingestelde tijd te laten draaien en vervolgens automatisch uit te schakelen |
|  | |  | Waarschuwinglampje (s): om aan te geven wanneer filters moeten worden vervangen. |
|  | Verlichting: Alle afzuigkappen hebben verlichting aan, om de kookzone te verlichten of voor sfeer in de keuken |  | Perimeter extraction panels: very efficient and aid noise reduction. |
|  | Intensieve / turbo-stand: wanneer extra snelle afzuiging gewenst is. |  | Tunable white from warm to cold |