

KLT9L4X







Rodzina produktów	Okap kuchenny
Rodzaj okapu	Okap sufitowy
Design	Sufitowe
Pochłanianie	Pochłanianie
Elektroniczne sterowanie	Tak
Szczelinowe pochłanianie oparów	Tak
Materiał	Stal nierdzewna
Typ stali nierdzewnej	Szczotkowana
Kod EAN	8017709326227
Szerokość	90 cm
Linia wzornicza	Universal
Kolor	Stal nierdzewna
Wykończenie	Satynowany
Logo	Serigrafia



Sterowanie

Rodzaj sterowania	Sterowanie dotykowe, podświetlane, biały
-------------------	--

Programy / Funkcje

Liczba prędkości pracy silnika	3
Tryb intensywny	
Tryb komfort – 24-godzinne oczyszczanie powietrza	
Programator czasu pracy	
Auto-Vent 2.0	

Specyfikacja techniczna

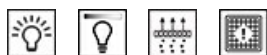

Liczba źródeł oświetlenia	2	Liczba filtrów	3
Rodzaj oświetlenia	LED	Filtr przeciwtłuszczowy	Aluminium
Moc oświetlenia	7,4 W	Wskaźnik zabrudzenia filtra węglowego	Tak
Skala koloru oświetlenia (K)	3000 K	Średnica komina	150 mm
Skala koloru oświetlenia (K)	3000 - 5700 K	Minimalna odległość od płyty gazowej	650 mm
Maksymalna objętość	610 m ³ /h	Minimalna odległość od płyty elektrycznej	650 mm

Moc silnika 270 W Zawór zwrotny Tak

	Wydajność pochłaniania (IEC 61591) [m³/h]	Poziom hałasu (IEC 60704-2-13) [dBA]
Prędkość 1	208	48
Prędkość 2	323	55
Prędkość 3	452	62
Prędkość intensywna	594	69

Akcesoria w standardzie

Zdalne sterowanie Tak

Wydajność / Etykieta energetyczna



Roczne zużycie energii (AEChood)	94 kWh/a	Poziom hałas przy min wydajności	48 dBA
Klasa efektywności energetycznej	B	Poziom hałas przy max wydajności	63 dBA
Wydajność przepływu dynamicznego (FDE)	25,9	Poziom hałas przy ustawieniu trybu intensywnego	69 dBA
Klasa wydajności przepływu dynamicznego (FDEC)	B	Współczynnik upływu czasu (f)	1,1
Wydajność oświetlenia (LEhood)	25,9 lux/W	Wskaźnik efektywności energetycznej EEI	68,7
Klasa efektywności oświetlenia	B	Natężenie przepływu powietrza mierzone w optymalnym punkcie pracy (Pbep)	335 m³/h
Wydajność filtra przeciwłuszczowego (GFEhood)	72,0 %	Ciśnienie powietrza mierzone w optymalnym punkcie pracy (Pbep)	630 Pa
Klasa efektywności pochłaniania zanieczyszczeń	D	Zużycie energii elektrycznej w stanie maksymalnej wydajności	226 W
Minimalne natężenie przepływu powietrza (Qmin)	208 m³/h	Moc nominalna systemu oświetlenia (WI)	15 W
Maksymalne natężenie przepływu powietrza (Qmax)	452 m³/h	Średnie natężenie oświetlenia	303 lux
Natężenie przepływu powietrza w trybie boost (Qboost)	594 m³/h	zapewnianego przez system oświetlenia na powierzchni (Emiddle)	
		Poziom hałas na najwyższej prędkości	63 dBA

Podłączenie elektryczne

Moc przyłączeniowa	305 W	Długość przewodu zasilającego (cm)	1500 mm
Napięcie	220-240 V	Wtyczka	Nie
Częstotliwość (Hz)	50-60 Hz		

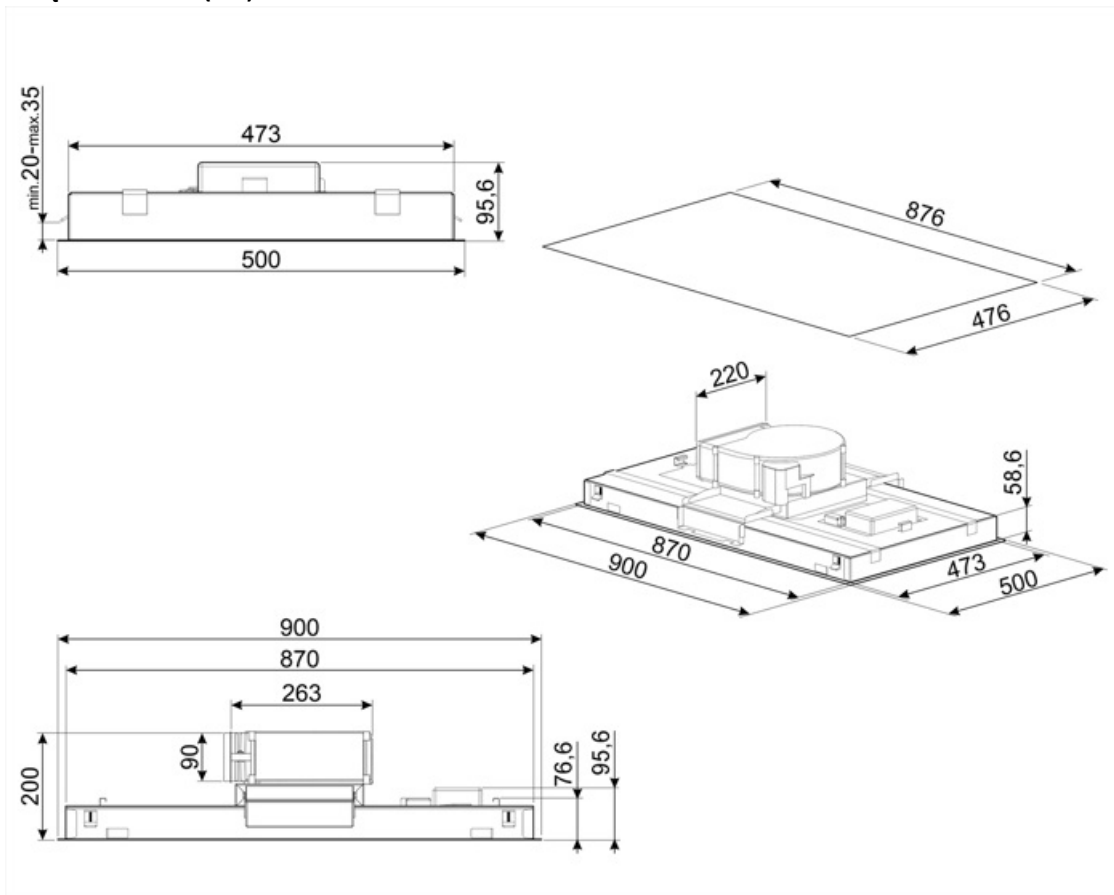

Kompatybilne Akcesoria



KITALLFC

Uniwersalny filtr węglowy Stal nierdzewna AISI 304 Filtr można myć w zmywarce do naczyń w temperaturze 50°C (woda i odpowiedni detergent), a w celu wysuszenia włożyć do piekarnika o temperaturze 180°C na 25 minut.



KITFCKLTR











Filtr węglowy, regenerowalny (1 szt.). Odpowiedni do wszystkich modeli KLT. Można go myć w zmywarce do 12 razy i suszyć w piekarniku w temperaturze maks. 90° przez 60 min. Wymiary: 235x200x10 mm.



RRA90

Round to rectangular adapter 220x90 mm to 150 Ø

Słowniczek oznaczeń

- | | | | |
|--|---|---|---|
|  | 24 h oczyszczanie powietrza: Funkcja pozwala na oczyszczanie powietrza przez 10 minut co godzinę, na minimalnej prędkości i poziomie głośności. |  | Model jest wyposażony w filtry pomagające usunąć tłuszcz pryskający z patelni podczas smażenia. |
|  | Połączenie między płytą grzewczą a okapem |  | Automatyczne wyłączenie: Możliwe jest ustawienie czasu trwania programu, po upływie którego urządzenie wyłącza się. |
|  | |  | Wskaźnik wymiany filtrów: Migająca lampka, która oznacza potrzebę wymiany filtrów |
|  | Oświetlenie: Wszystkie okapy kuchenne posiadają oświetlenie, które oświetla obszar gotowania lub dodaje atmosfery w kuchni. |  | Szczelinowe pochłanianie oparów |
|  | Regulowana biel od ciepłej do zimnej |  | Ustawienie intensywne/turbo: gdy wymagana jest bardzo szybka ekstrakcja. |