

# KLTI12L4X





Termékcsalád	Páraelszívó
Páraelszívó típusa	Dekoratív sziget páraelszívó
Design	T-Shape
Elszívás	Elszívás
Elektronikus vezérlés	Igen
Anyag	Rozsdamentes acél + üveg
Acél típusa	Szálcsiszolt
EAN kód	8017709312244
Páraelszívó szélessége	120 cm
Design család	Universale
Szín	Rozsdamentes acél és üveg
Felületkezelés	Szatén
Üveg típusa	Fekete
Logo	Silk screen



## Kezelő elemek

Vezérlés	Fehér háttérvilágítású érintővezérlés	LED színe	Fehér
----------	---------------------------------------	-----------	-------

## Program/Funkciók

Fokozatok száma	3
Intenzív sebesség	
24 órás szellőztetés funkció	
Időbeállítási lehetőségek	
Auto-vent 2.0	

## MŰSZAKI JELLEMZŐK



Világítás száma	2	Szűrők száma	3
Világítás típusa	LED	Zsírszűrők	Alumínium
Világítás teljesítménye	7.4 W	Szűrőcsere figyelmeztetés	Igen
Dimmer (fényerő-szabályozó) üzemmód	Igen	Kivezető nyílás	150 mm
Világítás színhőmérséklet-tartománya	2700 - 4000 K	Minimális távolság a GÁZFŐZŐLAPTÓL	750 mm
Szabad kivezetés maximális légszállítása	820 m <sup>3</sup> /h	Minimális távolság az ELEKTROMOS FŐZŐLAPTÓL	650 mm

Motorteljesítmény 275 W Visszacsapó szelep Igen

	Légszállítás IEC 61591 [m <sup>3</sup> /h]	Zajszint IEC 60704-2-13 [dBA]
1. sebességfokozat	220	43
2. sebességfokozat	335	53
3. sebességfokozat	560	65
Intenzív sebesség	739	71

## Mellékelt tartozékok

Csőszűktő Igen

## Teljesítmény / Energiacímke



Éves energiafogyasztás (AEC <sub>hood</sub> )	55 kWh/a	Levegőben terjedő, A-súlyozású akusztikus zajkibocsátás minimális sebességnél (SPE <sub>min</sub> )	43 dBA
Energiahatékonysági osztály (EEC)	A	Levegőben terjedő, A-súlyozású akusztikus zajkibocsátás maximális sebességnél (SPE <sub>max</sub> )	66 dBA
Hidrodinamikai hatékonyság (FDE <sub>hood</sub> )	33.9	Levegőben terjedő, A-súlyozású akusztikus zajkibocsátás intenzív (boost) sebességnél (SPE <sub>boost</sub> )	71 dBA
Hidrodinamikai hatékonysági osztály (FDEC)	A	Energiahatékonysági mutató	51.5
Megvilágítási hatékonyság (LE)	20.3 lux/W	Mért légáramsebesség a legjobb hatásfokú pontban (Q <sub>bep</sub> )	384 m <sup>3</sup> /h
Megvilágítási hatékonysági osztály (LEC)	D	Mért légnyomás a legjobb hatásfokú pontban (P <sub>bep</sub> )	376 Pa
Zsírakisűrési hatékonyság (GFE)	73.2 %	Mért villamosenergia-felvétel a legjobb hatásfokú pontban (W <sub>bep</sub> )	151 W
Zsírakisűrési hatékonysági osztály (GFEC)	D	Világítórendszer nominális teljesítménye (WL)	15 W
Légszállítás minimum fokozaton (Q <sub>min</sub> )	220 m <sup>3</sup> /h	Világítórendszer átlagos megvilágítása a főzőfelületen (E <sub>middle</sub> )	300 lux
Légszállítás maximum fokozaton (Q <sub>max</sub> )	560 m <sup>3</sup> /h		
Légszállítás intenzív (booster) fokozaton (Q <sub>boost</sub> )	739 m <sup>3</sup> /h		

Zajtelsítményszint a legmagasabb fokozaton (Lwa) 66 dBA

## Elektromos csatlakozás

Elektromos csatlakozás névleges értéke 291 W  
Feszültség 220-240 V  
Frekvencia (Hz) 50-60 Hz

Tápkábel hossza 1500 mm  
Csatlakozódugó Nem

## Szintén elérhető

Alternative colours available

Matt Black

Available colours

KLT112L4MB

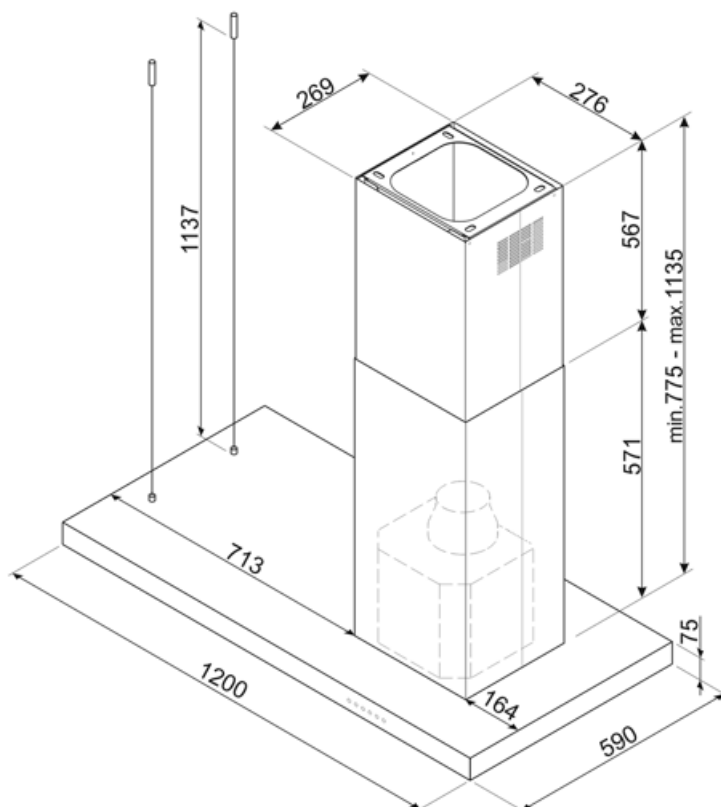

---

## Compatible Accessories

---



### KITALLFC

Univerzális aktívszén-szűrő  
Rozsdamentes acél AISI 304 A szűrő  
mosogatógépben 50°C-on mosható (víz  
és megfelelő mosószer) és sütőben  
180°C-on 25 percig szárítható



### KITFCKBT



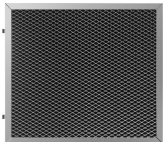







1 pcs di filtro a carboni attivi per i  
modelli di cappe KBT\* / KBCT\*



### KITFCKBTR

1 db regenerálható \* aktívszén-szűrő  
minden KBT/KBCT modellhez. \*  
Mosogatógépben 12 alkalommal  
mosható és sütőben szárítható max.  
90°-on 60 percig. Méret 237,5  
(Ma)x245x10 mm

## Symbols glossary

	24 órás funkció: aktiválásakor a készülék 24 órán keresztül óránként körülbelül 10 percig frissíti a levegőt, minimális sebességgel, rendkívül csendesen.		Szűrők: a készülék speciális szűrőkkel rendelkezik, amelyek hatékonyan távolítják el a zsíros szennyeződések a főzés során keletkező gőzből.
	Auto-Vent 2.0: kapcsolat a főzőlap és a páraelszívó között.		Automatikus kikapcsolás: Speciális beállítás, amely a főzés befejezése után egy előre beállított ideig fut, majd automatikusan kikapcsol.
	A: Energiahatékonysági osztály		Szabályozható fényerősség
	Figyelmeztető jelzőfény: jelez, ha szűrőt kell cserélni.		Világítás: Minden páraelszívó világítással rendelkezik a főzőterület megvilágításához vagy a konyha hangulatosabbá tételéhez.
	Intenzív/boost fokozat: amikor extra gyors elszívásra van szükség.		Állítható fehér szín hőmérséklet: a meleg tónusoktól a hideg árnyalatokig.