

# KLTI12L4X





Familie	Afzuigkap
Type afzuigkap	Eilandkap
Design	T-vorm plat
Filtering	Expulsie
Elektronische bediening	Ja
Materiaal	Stainless Steel + Glass
Type roestvrijstaal	Geborsteld
EAN-code	8017709312244
Breedte afzuigkap	120 cm
Esthetiek	Universeel
Kleur	Roestvrijstaal en glas
Afwerking	Geborsteld
Type glas	Zwart
Logo	Geëtst



## Bediening

Regeling bediening	Touch control met wit achtergrond verlichting	Kleur LED	Wit
--------------------	---	-----------	-----

## Program / Functions

Aantal snelheden	3
Snelheid Intensief	
Luchtzuiveringsfunctie (24 uur)	
Opties tijdprogrammering	
Auto-vent 2.0	

## Technische specificaties



Aantal lampen	2	Aantal filters	3
Soort verlichting	LED	Vetfilters	Aluminium
Vermogen lamp	7,4 W	Indicator vervangen filter	Ja
Dimmerfunctie	Ja	Afvoer	150 mm
Temperatuur licht aanpasbaar	2700 - 4000 K	Minimale afstand vanaf gasfornuis	750 mm
Capaciteit P0	820 m <sup>3</sup> /h	Minimale afstand vanaf inductie fornuis	650 mm
Vermogen motor	275 W	Terugslagklep	Ja

	Capaciteit (IEC 61591) [m <sup>3</sup> /h]	Geluidsniveau (IEC 60704-2-13) [dBA]
Snelheid 1	220	43
Snelheid 2	335	53
Snelheid 3	560	65
Snelheid Intensief	739	71

## Meegeleverde accessoires

Schacht reductie            Ja

## Prestaties / energielabel



Jaarlijks energieverbruik (AEChood) 55 kWh/a

Energie-efficiëntieklasse (EEC) A

Hydrodynamische efficiëntie (FDEC) 33,9

Hydrodynamische-efficiëntieklasse (FDEC) A

Lichtefficiëntie (LEC) 20,3 lux/W

Lichtefficiëntieklasse (LEC): D

Vetfilterefficiëntie (GFE) 73,2 %

Vetfilterefficiëntieklasse (GFEC) D

Luchtstroom op de minimumsnelheid (Qmin) 220 m<sup>3</sup>/h

Luchtstroom op de maximumsnelheid (Qmax) 560 m<sup>3</sup>/h

Luchtstroom op de boostersnelheid (Qboost) 739 m<sup>3</sup>/h

Akoestische geluidsdruk op minimum snelheid (SPEmin) 43 dBA

Akoestische A-gewogen geluidsemissie op maximum snelheid 66 dBA

Akoestische A-gewogen geluidsvermogen in de lucht met intensieve snelheid 71 dBA

Energie-efficiëntie-index 51,5

Gemeten luchtstroom op beste-efficiëntiepunt (Qbep) 384 m<sup>3</sup>/h

Gemeten luchtdruk op beste-efficiëntiepunt (Qbep) 376 Pa

Gemeten opgenomen vermogen op beste-efficiëntiepunt (Wbep) 151 W

Nominaal stroomverbruik van het lichtstelsel (WL) 15 W

Gemiddelde lichtsterkte van het licht op het kookoppervlak (Emiddle) 300 lux

Geluidsniveau op de hoogste stand (Lwa) 66 dBA

## Elektrische aansluiting

Aansluitwaarde 291 W  
Spanning 220-240 V  
Frequentie 50-60 Hz

Lengte voedingskabel 1500 mm  
Stekker Nee

Ook beschikbaar

Andere beschikbare  
kleuren

Matt Black

Codes andere  
beschikbare kleuren

KLT112L4MB

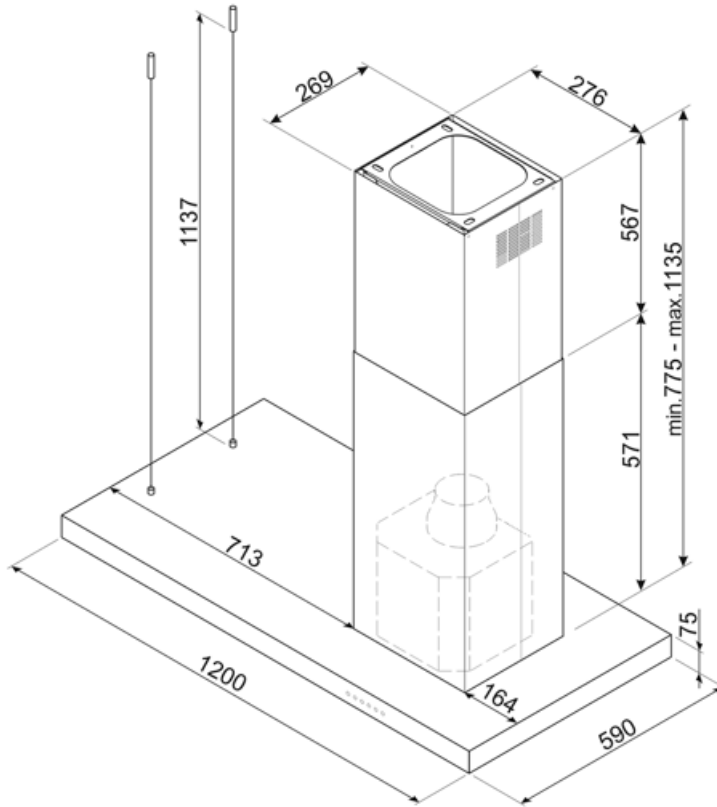

---

## Compatibele Accessoires

---



### KITALLFC

Universele koolfilter Roestvrij staal AISI 304 Het filter kan in de vaatwasser op 50 °C worden gewassen (water en geschikt afwasmiddel) en om het te drogen in de oven op 180°C 25 minuten



### KITFCKBT



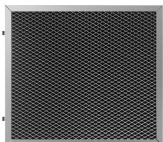







1 stuk koolfilter voor KBT\* / KBCT\* modellen. Let op, niet regenererbaar. Hiervoor heeft u modelcode KITFCKBTR nodig.



### KITFCKBTR

Regenererbaar koolstoffilter geschikt voor alle KBT\* / KBCT\* modellen. Tot 12 keer uitwasbaar in de vaatwasser. Drogen kan op maximaal 90° voor 60 minuten. Afmetingen: 237,5(H)x245x10 mm

## Symbols glossary

	24h: Indien geselecteerd, ververs deze functie de lucht voor c. 10 minuten per uur gedurende een periode van 24 uur, met minimale snelheid en een onmerkbaar geluidsniveau.		Filters: het model heeft filters die helpen bij het verwijderen van vet uit de stoom die tijdens het koken uit de pannen komt.
	A: Droogprestaties van het product, gemeten vanaf A +++ tot D / G afhankelijk van de productfamilie		Automatisch uitschakelen: een speciale instelling om na het koken een vooraf ingestelde tijd te laten draaien en vervolgens automatisch uit te schakelen
	Waarschuwinglampje (s): om aan te geven wanneer filters moeten worden vervangen.		Verlichting: Alle afzuigkappen hebben verlichting aan, om de kookzone te verlichten of voor sfeer in de keuken
	Intensieve / turbo-stand: wanneer extra snelle afzuiging gewenst is.		Connection between hob and hood
	Dimming Lights		Tunable white from warm to cold.