

KLTI9L4MB

Tuoteryhmä
Liesituulettimen tyyppi

Design
Tiivistys
Elektroninen säätö
Materiaali
EAN-koodi
Liesikuvun leveys

Liesikupu
Koristeellinen liesituuletin
keittiösaarekkeeseen
Litteä T
Poisto
Kyllä
Maalattu materiaali + lasi
8017709312275
90 cm







Estetiikka

Estetiikka Väri	Universale Mattamusta	Lasin tyyppi Logo	Musta Silkipainettu
--------------------	--------------------------	----------------------	------------------------

Säätimet

Säätöasetus	Valkoiset taustavalaistut kosketussäätimet	LED väri	Valkoinen
-------------	---	----------	-----------

Ohjelmat/toiminnot

Nopeusvaihtoehtojen määrä Suurin nopeus	3 
24 tunnin puhdistustoiminto	
Ajastusvaihtoehdot	
Auto-vent 2.0	

Tekniset ominaisuudet



Lamppujen lukumäärä	2
Valon tyyppi	LED
Valon tehokkuus	7.4 W

Suodattimien lkm	3
Rasvasuodattimet	Alumiini

Himmennetty tila	Kyllä	Suodattimen vaihtamistarpeen ilmainen	Kyllä
Valon värin lämpötila-alue	2700° - 4000° °K	Tuuletusaukko	150 mm
Vapaan lähdön enimmäiskapasiteetti	820 m ³ /h	Minimietäisyys kaasuliittimestä	750 mm
Moottorin teho	275 W	Minimi etäisyys sähköisestä liesituulettimesta	650 mm
		Vedonestoventtiili	Kyllä

	Imuteho (IEC 61591) [m ³ /h]	Äänitaso (IEC 60704-2-13) [dBA]
Nopeus 1	214	40
Nopeus 2	334	51
Nopeus 3	563	64
Suurin nopeus	741	70

Vakiovarusteet

Putken supistus	Kyllä
-----------------	-------

Suorituskyky/energiamerkintä

 Vuotuinen energiankulutus	56 kWh/a	Melutaso korkeimmalla tehokkuudella	65 dBA
Energiatehokkuusluokka FDE	A	Airbourne-akustinen A-painotettu ääniteho päästökierrosnopeudella (SPEboost)	70 dBA
Virran dynaamisen tehokkuuden luokka (FDEC)	A	Energiankulutus Off tilassa	0,49 W
Valon tehokkuus (LF)	21,1 lux/W	Energiankulutus stand by tilassa	0,49 W
Valon tehokkuus (LEC)	B	Ensimmäisen uunin energiatehokkuusluokka	51,6
Rasvasuodattimen tehokkuus	73,2 %	Mitattu ilmavirta tehokkaimmassa tilassa	384 m ³ /h
Rasvasuodattimen tehokkuusluokka (GFEC)	D	Korkeimman tehokkuuden ilmanpaine	482 Pa
Ilmavirta alimmalla nopeudella	214 m ³ /h	Mitattu sähkövirta tehokkaimmalla ohjelmalla	155 W
Ilmavirta max nopeudella	563 m ³ /h	Valojen normaali tehokkuus	15 W
Ilmavirran nopeutin	741 m ³ /h	Keskiarvoinen valaistus keittiötasoilla	390 lux
Melutaso minimi nopeudella (SPEmin)	39 dBA	Melutaso korkeimmalla tehokkuudella	65 dBA

Sähköliitännä

Sähköliitännäluokitus	293 W	Taajuus	50-60 Hz
Jännite	220-240 V	Johdon pituus	1500 mm

Myös saatavana

Väri vaihtoehdot	Matt Black	Muunvärisen mallin koodi	KLT19L4MB
------------------	------------	--------------------------	-----------

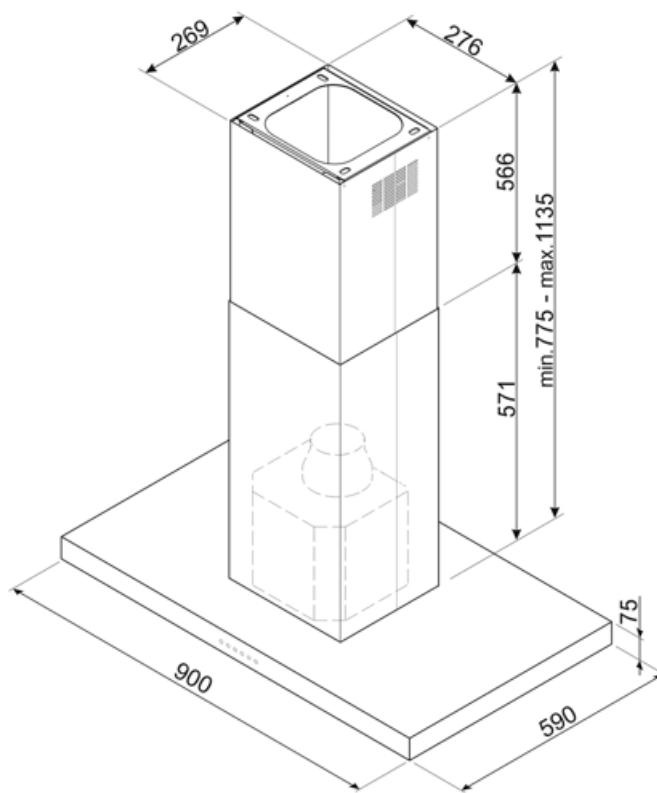

Not included accessories

FLT6

Pyöreät hiilisuodattimet (2 kpl sarjassa)



KITALLFC

Yleishiilisuodatin Ruostumaton teräs
AISI 304 Suodatin voidaan pestä
astianpesukoneessa 50 °C:ssa
(vedellä ja sopivalla pesuaineella) ja
kuivata uunissa 180°C:ssa 25
minuutissa

Symbols glossary (TT)

	24h: Kun tämä toiminto valitaan, se raikastaa ilmaa noin 10 minuutin ajan joka tunti 24 tunnin ajan minimaalisella nopeudella ja miltei kuulumattomasti.		Suodattimet: Mallissa on suodattimet, jotka poistavat rasvaa höyrystä, jota keittoastioista kypsennyksen aikana tulee.
	Yhteys tason ja liesituulettimen välillä		Automaattinen sammutus: Eikoisasetus, joka toteutetaan kypsennyksen päätteeksi esiasetetun ajan verran ja sammutetaan sitten automaattisesti.
	A: Product drying performance, measured from A+++ to D / G depending on the product family		Himmentimet
	Varoitusvalo(t): kertovat, kun suodattimet tulee vaihtaa.		Valot: Kaikissa liesituulettimissa on valot kypsennysalueen valaisemiseksi tai keittiön tunnelman lisäämiseksi.
	Teho-/turboasetus: kun tarvitaan erikoisnopeaa poistoa.		Voidaan säätää lämpimästä kylmään