

## KLTI9L4MB





Familie	Afzuigkap
Type afzuigkap	Eilandkap
Design	T-vorm plat
Filtering	Expulsie
Elektronische bediening	Ja
Materiaal	Painted material + Glass
EAN-code	8017709312275
Breedte afzuigkap	90 cm
Esthetiek	Universeel
Kleur	Matt Black
Type glas	Zwart
Logo	Geëtst



## Bediening

Regeling bediening	Touch control met wit achtergrond verlichting	Kleur LED	Wit
--------------------	---	-----------	-----

## Program / Functions

Aantal snelheden	3
Snelheid Intensief	
Luchtzuiveringsfunctie (24 uur)	
Opties tijdprogrammering	
Auto-vent 2.0	

## Technische specificaties



Aantal lampen	2	Aantal filters	3
Soort verlichting	LED	Vetfilters	Aluminium
Vermogen lamp	7,4 W	Indicator vervangen filter	Ja
Dimmerfunctie	Ja	Afvoer	150 mm
Temperatuur licht aanpasbaar	2700 - 4000 K	Minimale afstand vanaf gasfornuis	750 mm
Capaciteit P0	820 m <sup>3</sup> /h	Minimale afstand vanaf inductie fornuis	650 mm
Vermogen motor	275 W	Terugslagklep	Ja

	Capaciteit (IEC 61591) [m <sup>3</sup> /h]	Geluidsniveau (IEC 60704-2-13) [dBA]
Snelheid 1	214	40
Snelheid 2	334	51
Snelheid 3	563	64
Snelheid Intensief	741	70

## Meegeleverde accessoires

Schacht reductie            Ja

## Prestaties / energielabel



Jaarlijks energieverbruik (AEChood) 56 kWh/a

Energie-efficiëntieklasse (EEC) A

Hydrodynamische efficiëntie (FDEC) 33,1

Hydrodynamische-efficiëntieklasse (FDEC) A

Lichtefficiëntie (LEC) 21,1 lux/W

Lichtefficiëntieklasse (LEC): B

Vetfilterefficiëntie (GFE) 73,2 %

Vetfilterefficiëntieklasse (GFEC) D

Luchtstroom op de minimumsnelheid (Qmin) 214 m<sup>3</sup>/h

Luchtstroom op de maximumsnelheid (Qmax) 563 m<sup>3</sup>/h

Luchtstroom op de boostersnelheid (Qboost) 741 m<sup>3</sup>/h

Akoestische geluidsdruk op minimum snelheid (SPEmin) 39 dBA

Akoestische A-gewogen geluidsemissie op maximum snelheid 65 dBA

Akoestische A-gewogen geluidsvermogen in de lucht met intensieve snelheid 70 dBA

Energie-efficiëntie-index 51,6

Gemeten luchtstroom op beste-efficiëntiepunt (Qbep) 384 m<sup>3</sup>/h

Gemeten luchtdruk op beste-efficiëntiepunt (Qbep) 482 Pa

Gemeten opgenomen vermogen op beste-efficiëntiepunt (Wbep) 155 W

Nominaal stroomverbruik van het lichtstelsel (WL) 15 W

Gemiddelde lichtsterkte van het licht op het kookoppervlak (Emiddle) 390 lux

Geluidsniveau op de hoogste stand (Lwa) 65 dBA

## Elektrische aansluiting

Aansluitwaarde 293 W  
Spanning 220-240 V  
Frequentie 50-60 Hz

Lengte voedingskabel 1500 mm  
Stekker Nee

## Ook beschikbaar

Andere beschikbare  
kleuren

Matt Black

Codes andere  
beschikbare kleuren

KLT19L4MB

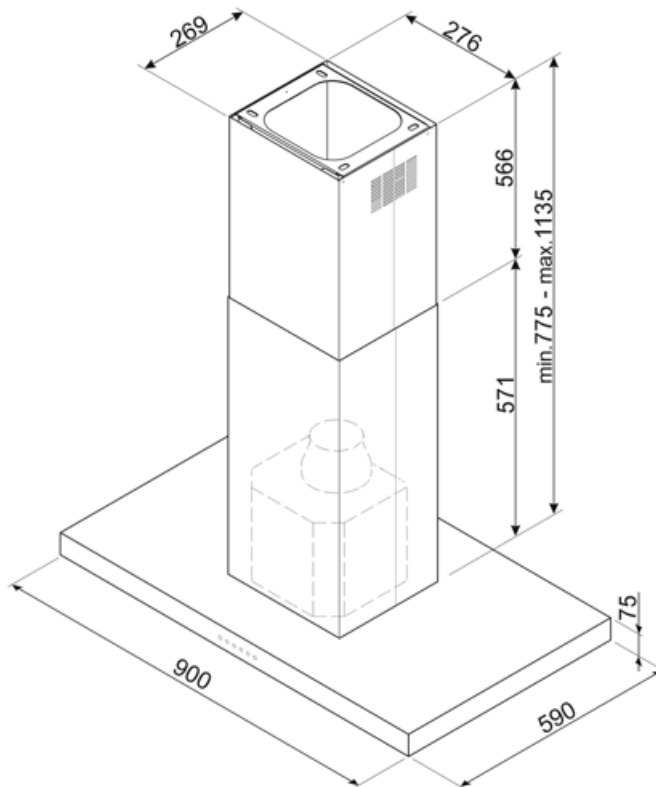

---

## Compatibele Accessoires

---

### FLT6

Ronde koolstoffilters (set 2 stuks)













### KITALLFC



Universele koolfilter Roestvrij staal AISI 304 Het filter kan in de vaatwasser op 50 °C worden gewassen (water en geschikt afwasmiddel) en om het te drogen in de oven op 180°C 25 minuten

## Symbols glossary

	24h: Indien geselecteerd, ververs deze functie de lucht voor c. 10 minuten per uur gedurende een periode van 24 uur, met minimale snelheid en een onmerkbaar geluidsniveau.		Filters: het model heeft filters die helpen bij het verwijderen van vet uit de stoom die tijdens het koken uit de pannen komt.
	Connection between hob and hood		Automatisch uitschakelen: een speciale instelling om na het koken een vooraf ingestelde tijd te laten draaien en vervolgens automatisch uit te schakelen
	A: Droogprestaties van het product, gemeten vanaf A +++ tot D / G afhankelijk van de productfamilie		Dimming Lights
	Waarschuwinglampje (s): om aan te geven wanneer filters moeten worden vervangen.		Verlichting: Alle afzuigkappen hebben verlichting aan, om de kookzone te verlichten of voor sfeer in de keuken
	Tunable white from warm to cold.		Intensieve / turbo-stand: wanneer extra snelle afzuiging gewenst is.