

# KLTI9L4MB





Produktgrupp	Köksfläkt
Fläkttyp	Frihängande köksfläkt
Design	T platt
Filtrering	Utdrivning
Elektronisk kontroll	Ja
Material	Målat material + glas
EAN-kod	8017709312275
Bredd på fläkt	90 cm
Estetik	Universal
Färg	Mattsvart
Typ av glas	Svart
Logga	Med screentryck



## Kommandon

Kontroller	Touchkontroll med bakgrundsbelysning, vit	Färg på LED	Vit
------------	---	-------------	-----

## Program / funktioner

Antal hastigheter	3
Intensiv hastighet	
Reningsfunktion 24 h	
Timer	
Auto-Vent 2.0	

## Teknisk specifikation



Antal ljuskällor	2	Antal filter	3
Typ av lampa	LED	Fettfilter	Aluminium
Effekt lampa	7,4 W	Indikator för filterbyte	Ja
Dimmer	Ja	Luftutlopp	150 mm
Ljusets färgtemperatur, intervall	2700 - 4000 K	Minsta avstånd till gashäll	750 mm
Maximal kapacitet i fritt läge (P0)	820 m <sup>3</sup> /h	Minsta avstånd till elektrisk häll	650 mm
Motoreffekt	275 W	Backventil	Ja

	Kapacitet (IEC 61591) [m <sup>3</sup> /h]	Ljudnivå (IEC 60704-2-13) [dBA]
Hastighet 1	214	40
Hastighet 2	334	51
Hastighet 3	563	64
Intensivläge	741	70

## Medföljande tillbehör

Rörförminskare                      Ja

## Kapacitet/energietikett



Årlig effektförbrukning (AEChood)	56 kWh/a	Luftburet akustiskt buller för A-viktade ljudeffektsutsläpp vid min.hastighet (SPEmin)	39 dBA
Energiklass (EEC)	A	Luftburet akustiskt buller för A-viktade ljudeffektutsläpp vid maxhastighet (SPEmax)	65 dBA
Flödesdynamisk effektivitet (FDE)	33,1	Luftburet akustiskt buller för A-viktade ljudeffektutsläpp vid intensivläge (SPEboost)	70 dBA
Flödesdynamisk effektivitetsklass (FDEC)	A	Energieffektivitetsindex	51,6
Ljuseffektivitet (LE)	21,1 lux/W	Mest effektiva luftflöde (Qbep)	384 m <sup>3</sup> /h
Ljuseffektivitetsklass (LEC)	B	Uppmätt lufttryck vid bästa effektivitetsposition (Pbep)	482 Pa
Fettfiltreringseffektivitet (GFE)	73,2 %	Uppmätt elförbrukning vid bästa effektivitetspunkt (Wbep)	155 W
Fettfiltreringseffektivitetsklass (GFEC)	D	Ljusets anslutningseffekt (WI)	15 W
Luftflöde, min.hastighet (Qmin)	214 m <sup>3</sup> /h	Genomsnittligt ljus från ljuskälla på tillagningsyta (Emiddle)	390 lux
Luftflöde vid maxhastighet (Qmax)	563 m <sup>3</sup> /h	Ljudtryck vid högsta läge (Lwa)	65 dBA
Luftflöde vid intensivläge (Qboost)	741 m <sup>3</sup> /h		

## Elektrisk anslutning

Anslutningseffekt	293 W	Sladdens längd	1500 mm
Spänning	220-240 V	Typ av kontakt	Nej
Frekvens	50-60 Hz		

## Även tillgängligt

Andra tillgängliga färger

Matt Black

Andra tillgängliga färgkoder

KLT19L4MB

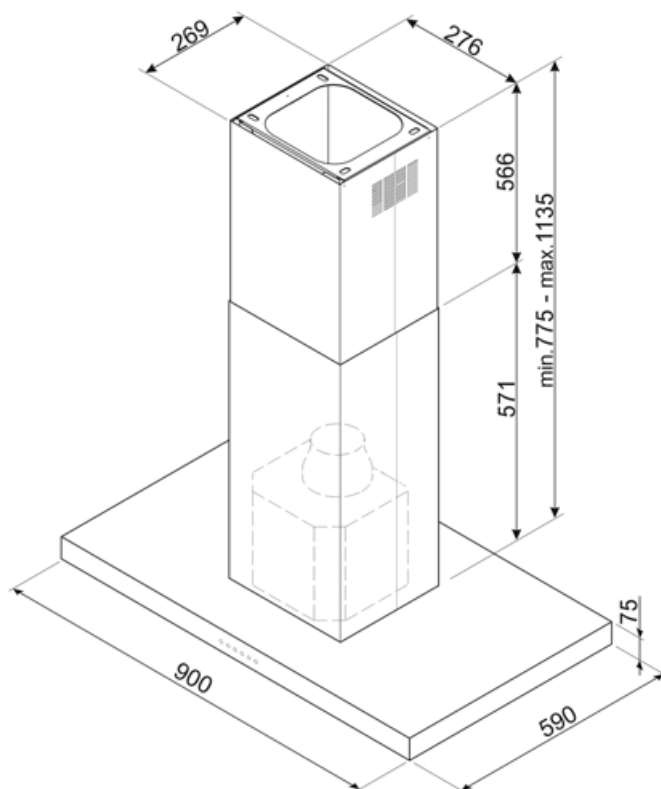

---

## Kompatibela Tillbehör

---



### FLT6











Kolfilter runt (2-pack)



### KITALLFC

Universellt kolfilter Rostfritt stål  
AISI304 Filtret kan diskas i  
diskmaskinen i 50 °C (med vatten och  
lämpligt diskmedel) och torkas i ugnen  
på 180 °C, i 25 minuter

## Symbols glossary

- |  |   |   |  |
|--|---|---|--|
|  | 24h: När denna funktion är vald, byts luften c:a 10 minuter varje timme under en 24-timmarsperiod, med lägsta hastighet och en låg ljudnivå |  | Filter: Modellen har filter som hjälper till att avlägsna fett från ångan som kommer från pannorna under tillagningen.         |
|  | Anslutning mellan spis och fläkt  |  | Automatisk avstängning: Inställning för att köra efter tillagningen efter en förinställd tid och sedan stängas av automatiskt. |
|  | A: Product drying performance, measured from A+++ to D / G depending on the product family  |  | Belysning med reglerbar ljusstyrka   |
|  | Varningslampa: Indikerar när filter behöver bytas.  |  | Lampor: Alla köksfläktar har belysning som lyser upp matlagingsytan och bidrar till stämningen i köket.                        |
|  | Det vita ljuset kan regleras från varmt till kallt  |  | Intensiv-/turboinställning: när extra snabb utsugning krävs.   |