

KLTI9L4X





Produktfamilie	Hætte
Emhættetype	Frithængende emhætte
Design	T-flad
Udsugning	Uddrivning
Elektronisk styring	Ja
Materiale	Rustfrit stål + glas
Type af stål	Børstet
EAN-kode	8017709312268
Hættebredde	90 cm
Æstetik	Universal
Farve	Rustfrit stål og glas
Finish	Børstet
Glastype	Sort
Logo	Silketryk



Betjeninger

Betjeningsindstillinger	Touch-kontrol baggrundsbelyst Hvid	Led-farve	Hvid
-------------------------	---------------------------------------	-----------	------

Program / Funktioner

Antal hastigheder	3
Intensiv hastighed	
24-timers luftfilter-funktion	
Timerindstillinger	
Auto-vent 2.0	

Tekniske egenskaber



Antal lamper	2	Antal filtre	3
Type af lamper	LED	Fedtfiltre	Aluminium
Lys effekt	7.4 W	Visning af filterudskiftning	Ja
Dæmpningstilstand	Ja	Luftudtag	150 mm
Lysfarvetemperaturområde	2700 - 4000 K	Minimumsafstand fra GAS kogeplade	750 mm
Maksimal kapacitet frit udtag	820 m ³ /h	Minimumsafstand fra ELEKTRISK kogeplade	650 mm
Motoreffekt	275 W	Kontraventil	Ja

	Udsugningshastighed IEC 61591 [m ³ /h]	Støjniveau (IEC 60704- 2 -13) [dBA]
Hastighed 1	214	40
Hastighed 2	334	51
Hastighed 3	563	64
Intensiv hastighed	741	70

Medfølgende tilbehør

Rørreduktion Ja

Ydeevne/energimærke



Årligt effektivitet forbrug (AEChood)	56 kWh/a	Luftbåren, akustisk A- vægtet lydtryks- emission ved minimumshastighed (SPEmin)	39 dBA
Energieffektivitetsklasse (EØF)	A	Luftbåren, akustisk A- vægtet lydtryks- emission ved maksimumshastighed (SPEmax)	65 dBA
Fluid Dynamic Efficiency (FDE)	33.1	Luftbåren, akustisk A- vægtet lydtryks- emission ved boost- hastighed (SPEbooster)	70 dBA
Fluid Dynamic Efficiency Klasse (FDEC)	A	Energieffektivitetsindeks for første hulrum	51.6
Belysningens effektivitet (LE)	21.1 lux/W	Målt luftmængde ved bedste driftspunkt (Qbep)	384 m ³ /h
Belysningens effektivitetsklasse (LEC)	B	Målt lufttryk ved bedste driftspunkt (QBEP)	482 Pa
Fedtfiltrering effektivitet (GFE)	73.2 %	Målt elektrisk effektforbrug ved bedste driftspunkt (Wbep)	155 W
Fedtfiltrering effektivitetsklasse (GFEC)	D	Normal effekt på lys- systemet (WI)	15 W
Luftstrøm ved minimumshastighed (Qmin)	214 m ³ /h	Gennemsnitlige oplysning af belysning på kogezone (Emiddle)	390 lux
Luftstrøm ved maksimumshastighed (Qmax)	563 m ³ /h	Lydeffektniveau på højeste indstilling (LWA)	65 dBA
Luftstrøm ved boost- hastighed (Qboost)	741 m ³ /h		

Elektrisk tilslutning

Elektrisk klassificering	293 W	Kabellængde	1500 mm
Spænding	220-240 V	Stik	Nej
Frekvens (Hz)	50-60 Hz		

Fås også

Alternative farver kan leveres	Matt Black	Tilgængelige farver	KLT19L4MB
--------------------------------	------------	---------------------	-----------

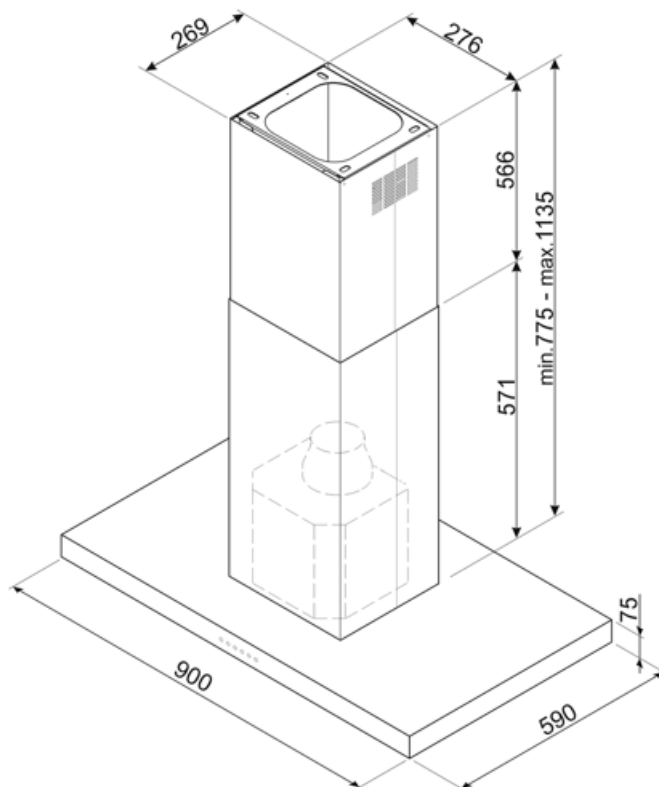

Compatible Accessories



KITALLFC

Universalt Kulfilter Rustfrit stål AISI 304
Filtret kan vaskes i opvaskemaskine på
50 °C (vand og passende
opvaskemiddel) for at tørre det puttes
det i ovnen på 180°C 25 minutter



KITFCKBT



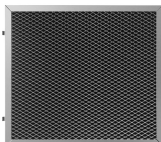







1 stk aktivt kulfilter til KBT* / KBCT*
emhættemodeller



KITFCKBTR

1 stk regenererbart* kulfilter der passer
til alle KBT/KBCT emhættemodeller. *
Den kan vaskes i opvaskemaskinen op til
12 gange og tørres i ovnen på maks. 90°
i 60 min. dimensioner 237,5(H)x245x10
mm

Symbols glossary

	24h: Når valgt, genopfrisker denne funktion luften i ca. 10 minutter hver time over en 24-timers periode ved minimumshastighed og et umærkbart støjniveau.		A: Product drying performance, measured from A+++ to D / G depending on the product family
	Filtre: Modellen har filtre, der hjælper med at fjerne fedt fra dampen, der stammer fra gryderne under tilberedningen.		Sluk automatisk: En speciel indstilling, der kører efter endt tilberedning i en forudindstillet tid og derefter automatisk slukkes.
	Advarselslys: til at advisere om hvornår det er nødvendigt at skifte filtrene.		Lys: Alle emhætter har lys, der belyser kogeområdet eller tilføjer køkkenets atmosfære.
	Intensiv / turboindstilling: når der kræves ekstra hurtig udsugning.		Forbindelse mellem kogeplade og emhætte
	Dæmpede Lys		Indstillelig hvid fra varm til kold