

KLTI9L4X





Tuoteryhmä	Liesikupu
Liesituulettimen tyyppi	Koristeellinen liesituuletin keittiösaarekkeeseen
Design	Litteä T
Tiivistys	Poisto
Elektroninen säätö	Kyllä
Materiaali	Ruostumaton teräs + lasi
Teräksen tyyppi	Harjattu
EAN-koodi	8017709312268
Liesikuvun leveys	90 cm
Estetiikka	Universaali
Väri	Ruostumaton teräs ja lasi
Pinnan viimeistely	Harjattu
Lasin tyyppi	Musta
Logo	Silkkipainettu



Säätimet

Säätöasetus	Valkoiset taustavalaistut kosketussäätimet	LED väri	Valkoinen
-------------	--	----------	-----------

Ohjelma / toiminnot

Nopeusvaihtoehtojen määrä	3
Suurin nopeus	
24 tunnin puhdistustoiminto	
Ajastusvaihtoehdot	
Auto-vent 2.0	

Tekniset ominaisuudet



Lamppujen lukumäärä	2	Suodattimien lkm	3
Valon tyyppi	LED	Rasvasuodattimet	Alumiini
Valon tehokkuus	7,4 W	Suodattimen vaihtamistarpeen ilmaisin	Kyllä
Himmennetty tila	Kyllä	Tuuletusaukko	150 mm
Valon värin lämpötila-alue	2700 - 4000 K	Minimietäisyys kaasuliittimestä	750 mm
Vapaan lähdön enimmäiskapasiteetti	820 m ³ /h		
Moottorin teho	275 W		

Minimi etäisyys sähköisestä liesituulettimesta 650 mm

Vedonestoventtiili Kyllä

	Imuteho (IEC 61591) [m ³ /h]	Äänitaso (IEC 60704-2-13) [dBA]
Nopeus 1	214	40
Nopeus 2	334	51
Nopeus 3	563	64
Suurin nopeus	741	70

Mukana tulevat lisävarusteet

Putken supistus Kyllä

Suorituskyky/energiamerkintä



Vuotuinen energiankulutus 56 kWh/a
 Energiatehokkuusluokka A
 FDE 33,1
 Virran dynaamisen tehokkuuden luokka (FDEC) A
 Valon tehokkuus (LF) 21,1 lux/W
 Valon tehokkuus (LEC) B
 Rasvasuodattimen tehokkuus 73,2 %
 Rasvasuodattimen tehokkuusluokka (GFEC) D
 Ilmavirta alimmalla nopeudella 214 m³/h
 Ilmavirta max nopeudella 563 m³/h
 Ilmavirran nopeutin 741 m³/h

Melutaso minimi nopeudella (SPEmin) 39 dBA
 Melutaso korkeimmalla tehokkuudella 65 dBA
 Airbourne-akustinen A-painotettu ääniteho päästökierrosnopeudella (SPEboost) 70 dBA
 Ensimmäisen uunin energiatehokkuusluokka 51,6
 Mitattu ilmavirta tehokkaimmassa tilassa 384 m³/h
 Korkeimman tehokkuuden ilmanpaine 482 Pa
 Mitattu sähkövirta tehokkaimmalla ohjelmalla 155 W
 Valojen normaali tehokkuus 15 W
 Keskiarvoinen valaistus keittiötasoilla 390 lux
 Melutaso korkeimmalla tehokkuudella 65 dBA

Sähköliitännä

Sähköliitännäluokitus 293 W
 Jännite 220-240 V
 Taajuus 50-60 Hz

Johdon pituus 1500 mm
 Sähköpistokkeen tyyppi Ei

Myös saatavana

Väri vaihtoehdot

Matt Black

Muunvärisen mallin
koodi

KLT19L4MB

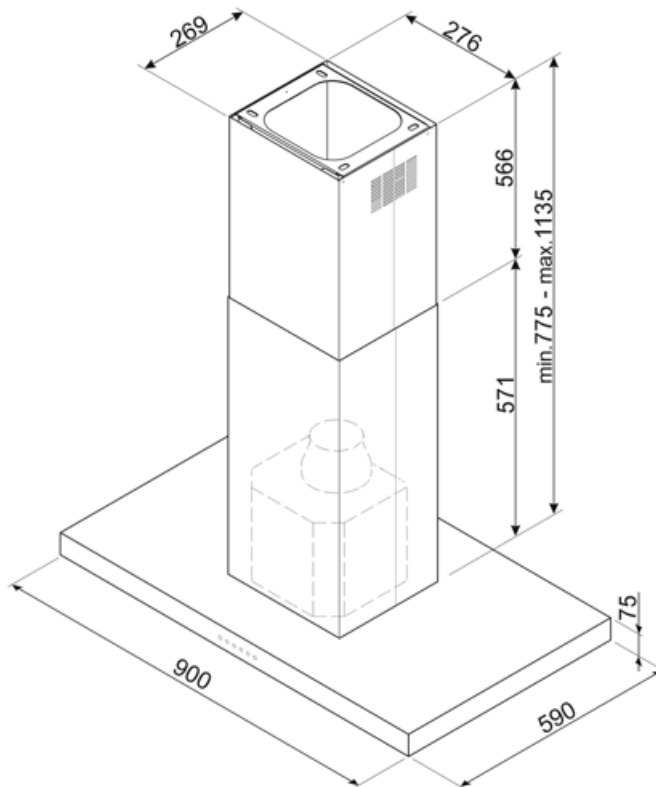

Compatible Accessories



KITALLFC

Yleishiilisuodatin Ruostumaton teräs
AISI 304 Suodatin voidaan pestä
astianpesukoneessa 50 °C:ssa (vedellä
ja sopivalla pesuaineella) ja kuivata
uunissa 180°C:ssa 25 minuutissa



KITFCKBT











1 aktiivishiilisuodatin
liesituuletinmalleille KBT* / KBCT*



KITFCKBTR

1 regeneroitava hiilisuodatin * soveltuu
kaikille KBT/KBCT-malleille. * Voidaan
pestä astianpesukoneessa 12 kertaa ja
voidaan kuivata uunessa enintään
90°:ssa 60 minuutin ajan. mitat
237,5(K)x245x10 mm

Symbols glossary

	24h: Kun tämä toiminto valitaan, se raikastaa ilmaa noin 10 minuutin ajan joka tunti 24 tunnin ajan minimaalisella nopeudella ja miltei kuulumattomasti.		Suodattimet: Mallissa on suodattimet, jotka poistavat rasvaa höyrystä, jota keittoastioista kypsennyksen aikana tulee.
	A: Product drying performance, measured from A+++ to D / G depending on the product family		Automaattinen sammutus: Eikoisasetus, joka toteutetaan kypsennyksen päätteeksi esiasetetun ajan verran ja sammutetaan sitten automaattisesti.
	Varoitusvalo(t): kertovat, kun suodattimet tulee vaihtaa.		Valot: Kaikissa liesituulettimissa on valot kypsennysalueen valaisemiseksi tai keittiön tunnelman lisäämiseksi.
	Teho-/turboasetus: kun tarvitaan erikoisnopeaa poistoa.		Yhteys tason ja liesituulettimen välillä
	Himmentimet		Voidaan säätää lämpimästä kylmään