

## KLTI9L4X





Termékcsalád	Páraelszívó
Páraelszívó típusa	Dekoratív sziget páraelszívó
Design	T-Shape
Elszívás	Elszívás
Elektronikus vezérlés	Igen
Anyag	Rozsdamentes acél + üveg
Acél típusa	Szálcsiszolt
EAN kód	8017709312268
Páraelszívó szélessége	90 cm
Design család	Universale
Szín	Rozsdamentes acél és üveg
Felületkezelés	Szatén
Üveg típusa	Fekete
Logo	Silk screen



## Kezelő elemek

Vezérlés	Fehér háttérvilágítású érintővezérlés	LED színe	Fehér
----------	---------------------------------------	-----------	-------

## Program/Funkciók

Fokozatok száma	3
Intenzív sebesség	
24 órás szellőztetés funkció	
Időbeállítási lehetőségek	
Auto-vent 2.0	

## MŰSZAKI JELLEMZŐK



Világítás száma	2	Szűrők száma	3
Világítás típusa	LED	Zsírszűrők	Alumínium
Világítás teljesítménye	7,4 W	Szűrőcsere figyelmeztetés	Igen
Dimmer (fényerő-szabályozó) üzemmód	Igen	Kivezető nyílás	150 mm
Világítás színhőmérséklet-tartománya	2700 - 4000 K	Minimális távolság a GÁZFŐZŐLAPTÓL	750 mm
Szabad kivezetés maximális légszállítása	820 m <sup>3</sup> /h	Minimális távolság az ELEKTROMOS FŐZŐLAPTÓL	650 mm

Motorteljesítmény 275 W Visszacsapó szelep Igen

	Légszállítás IEC 61591 [m <sup>3</sup> /h]	Zajszint IEC 60704-2-13 [dBA]
1. sebességfokozat	214	40
2. sebességfokozat	334	51
3. sebességfokozat	563	64
Intenzív sebesség	741	70

## Mellékelt tartozékok

Csőszűktő Igen

## Teljesítmény / Energiacímke



Éves energiafogyasztás (AEC <sub>hood</sub> )	56 kWh/a	Levegőben terjedő, A-súlyozású akusztikus zajkibocsátás minimális sebességnél (SPE <sub>min</sub> )	39 dBA
Energiahatékonysági osztály (EEC)	A	Levegőben terjedő, A-súlyozású akusztikus zajkibocsátás maximális sebességnél (SPE <sub>max</sub> )	65 dBA
Hidrodinamikai hatékonyság (FDE <sub>hood</sub> )	33,1	Levegőben terjedő, A-súlyozású akusztikus zajkibocsátás intenzív (boost) sebességnél (SPE <sub>boost</sub> )	70 dBA
Hidrodinamikai hatékonysági osztály (FDEC)	A	Energiahatékonysági mutató	51,6
Megvilágítási hatékonyság (LE)	21,1 lux/W	Mért légáramsebesség a legjobb hatásfokú pontban (Q <sub>bep</sub> )	384 m <sup>3</sup> /h
Megvilágítási hatékonysági osztály (LEC)	B	Mért légnyomás a legjobb hatásfokú pontban (P <sub>bep</sub> )	482 Pa
Zsírkiürítési hatékonyság (GFE)	73,2 %	Mért villamosenergia-felvétel a legjobb hatásfokú pontban (W <sub>bep</sub> )	155 W
Zsírkiürítési hatékonysági osztály (GFEC)	D	Világítórendszer nominális teljesítménye (WL)	15 W
Légszállítás minimum fokozaton (Q <sub>min</sub> )	214 m <sup>3</sup> /h	Világítórendszer átlagos megvilágítása a főzőfelületen (E <sub>middle</sub> )	390 lux
Légszállítás maximum fokozaton (Q <sub>max</sub> )	563 m <sup>3</sup> /h		
Légszállítás intenzív (booster) fokozaton (Q <sub>boost</sub> )	741 m <sup>3</sup> /h		

Zajtelszámítási szint a legmagasabb fokozaton (Lwa) 65 dBA

## Elektromos csatlakozás

Elektromos csatlakozás névleges értéke 293 W  
Feszültség 220-240 V  
Frekvencia (Hz) 50-60 Hz

Tápkábel hossza 1500 mm  
Csatlakozódugó Nem

## Szintén elérhető

Alternative colours available

Matt Black

Available colours

KLT19L4MB

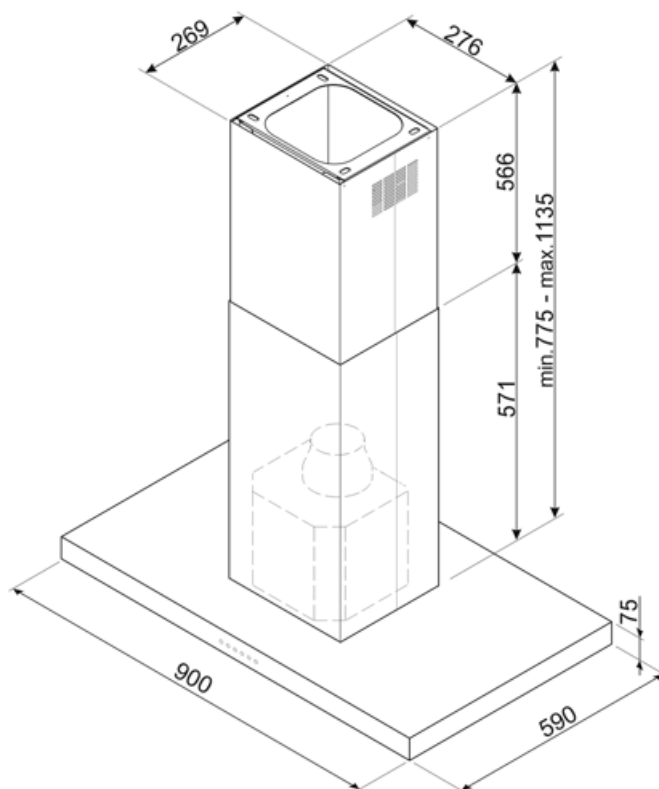

---

## Compatible Accessories

---



### KITALLFC

Univerzális aktívszén-szűrő  
Rozsdamentes acél AISI 304 A szűrő  
mosogatógépben 50°C-on mosható (víz  
és megfelelő mosószer) és sütőben  
180°C-on 25 percig szárítható



### KITFCKBT



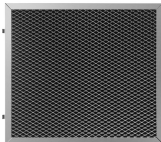







1 pcs di filtro a carboni attivi per i  
modelli di cappe KBT\* / KBCT\*



### KITFCKBTR

1 db regenerálható \* aktívszén-szűrő  
minden KBT/KBCT modellhez. \*  
Mosogatógépben 12 alkalommal  
mosható és sütőben szárítható max.  
90°-on 60 percig. Méret 237,5  
(Ma)x245x10 mm

## Symbols glossary

- |  |   |   |  |
|--|---|---|--|
|  | 24 órás funkció: aktiválásakor a készülék 24 órán keresztül óránként körülbelül 10 percig frissíti a levegőt, minimális sebességgel, rendkívül csendesen. |  | Szűrők: a készülék speciális szűrőkkel rendelkezik, amelyek hatékonyan távolítják el a zsíros szennyeződések a főzés során keletkező gőzből. |
|  | A: Energiahatékonysági osztály  |  | Automatikus kikapcsolás: Speciális beállítás, amely a főzés befejezése után egy előre beállított ideig fut, majd automatikusan kikapcsol.    |
|  | Figyelmeztető jelzőfény: jelez, ha szűrőt kell cserélni.  |  | Világítás: Minden páraelszívó világítással rendelkezik a főzőterület megvilágításához vagy a konyha hangulatosabbá tételéhez.                |
|  | Intenzív/boost fokozat: amikor extra gyors elszívásra van szükség.  |  | Auto-Vent 2.0: kapcsolat a főzőlap és a páraelszívó között.  |
|  | Szabályozható fényerősség   |  | Állítható fehér színhőmérséklet: a meleg tónusoktól a hideg árnyalatokig.  |