

# KS110XE

Familie	Afzuigkap
Type afzuigkap	Wandkap
Design	T-vorm plat
Filtering	Expulsie
Elektronische bediening	Ja
Materiaal	Roestvrij staal
Type roestvrijstaal	Geborsteld
EAN-code	8017709201869
Breedte afzuigkap	110 cm





## Design

Esthetiek	Universeel	Afwerking	Geborsteld
Kleur	Roestvrij staal	Logo	In reliëf









## Bediening

Regeling bediening	Elektronische toetsen
--------------------	-----------------------

## Programma's / functies

Aantal snelheden	3
Snelheid Intensief	
Opties tijdprogrammering	

## Technische specificaties

	Aantal lampen	2		Vetfilters	Aluminium
	Soort verlichting	LED		Indicator vervangen filter	Ja
	Vermogen lamp	1 W		Afvoer	150 mm
	Lichtkleurtemperatuurschaal (°K)	4000 °K		Minimale afstand vanaf gasfornuis	750 mm
	Capaciteit P0	800 m <sup>3</sup> /h		Minimale afstand vanaf inductie fornuis	650 mm
	Vermogen motor	275 W			
	Aantal filters	3			

Terugslagklep

Ja

	Capaciteit (IEC 61591) [m <sup>3</sup> /h]	Geluidsniveau (IEC 60704-2-13) [dBA]
Snelheid 1	295	51
Snelheid 2	395	58
Snelheid 3	513	64
Snelheid Intensief	702	72

## Prestaties / energielabel



Jaarlijks energieverbruik (AEChood)	62 kWh/a
Energie-efficiëntieklasse (EEC)	B
Hydrodynamische efficiëntie (FDEC)	27,9
Hydrodynamische-efficiëntieklasse (FDEC)	B
Lichtefficiëntie (LEC)	84,1 lux/W
Lichtefficiëntieklasse (LEC):	A
Vetfilterefficiëntie (GFE)	78,7 %
Vetfilterefficiëntieklasse (GFEC)	C
Luchtstroom op de minimumsnelheid (Qmin)	295 m <sup>3</sup> /h
Luchtstroom op de maximumsnelheid (Qmax)	513 m <sup>3</sup> /h
Luchtstroom op de boostersnelheid (Qboost)	702 m <sup>3</sup> /h

Akoestische geluidsdruk op minimum snelheid (SPEmin)	51 dBA
Akoestische A-gewogen geluidsemmissie op maximum snelheid	64 dBA
Akoestische A-gewogen geluidsvermogen in de lucht met intensieve snelheid	72 dBA
Vermogensverbruik in Stand-by modus	0,49 W
Tijdstoenamefactor (F)	1,00
Gemeten luchtstroom op beste-efficiëntiepunt (Qbep)	373 m <sup>3</sup> /h
Gemeten luchtdruk op beste-efficiëntiepunt (Qbep)	430 Pa
Gemeten opgenomen vermogen op beste-efficiëntiepunt (Wbep)	160 W
Nominaal stroomverbruik van het lichtstelsel (WL)	2 W
Gemiddelde lichtsterkte van het licht op het kookoppervlak (Emiddle)	370 lux
Geluidsniveau op de hoogste stand (Lwa)	64 dBA

## Elektrische aansluiting

Aansluitwaarde	278 W	Frequentie	50-60 Hz
Spanning	220-240 V	Lengte voedingskabel	1000 mm

## Ook beschikbaar

Andere beschikbare  
kleuren

Zwart, Crème

Codes andere  
beschikbare kleuren

KS110BLE - KS110PE

## Opties niet inbegrepen

Meegeleverde  
koolstoffilters

FLT4

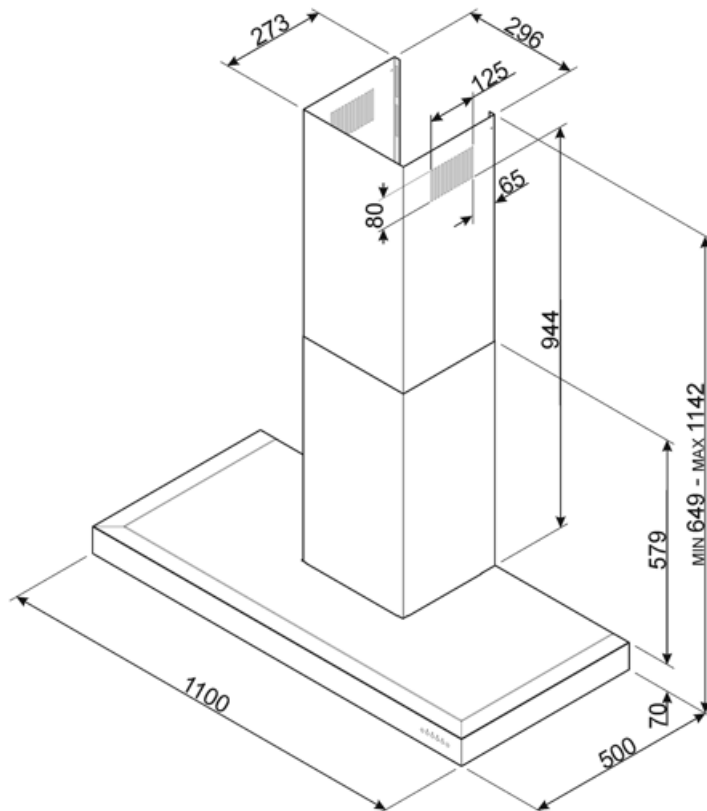

---

## Accessoires niet inbegrepen

---

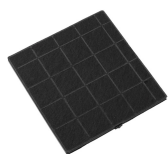

**FLT4**

Koolfilter Kit 1 stuk









**KITALLFC**

Universele koolfilter Roestvrij staal AISI 304 Het filter kan in de vaatwasser op 50 °C worden gewassen (water en geschikt afwasmiddel) en om het te drogen in de oven op 180°C 25 minuten

---

## Symbols glossary (TT)

---

- |  |  |   |  |
|--|--|---|--|
|  | Filters: het model heeft filters die helpen bij het verwijderen van vet uit de stoom die tijdens het koken uit de pannen komt. |  | Automatisch uitschakelen: een speciale instelling om na het koken een vooraf ingestelde tijd te laten draaien en vervolgens automatisch uit te schakelen |
|  | Waarschuwinglampje (s): om aan te geven wanneer filters moeten worden vervangen.   |  | Verlichting: Alle afzuigkappen hebben verlichting aan, om de kookzone te verlichten of voor sfeer in de keuken   |
|  | Intensieve / turbo-stand: wanneer extra snelle afzuiging gewenst is.   |  |  |