

KS1250XE

Familie	Afzuigkap
Type afzuigkap	Wandkap
Design	T-vorm plat
Filtering	Expulsie
Elektronische bediening	Ja
Materiaal	Roestvrij staal
Type roestvrijstaal	Geborsteld
EAN-code	8017709201838





Design

Esthetiek	Universeel	Afwerking	Geborsteld
Kleur	Roestvrij staal	Logo	In reliëf







Bediening

Regeling bediening	Elektronische toetsen
--------------------	-----------------------

Program / Functions

Aantal snelheden	3
Snelheid Intensief	
Opties tijdprogrammering	

Technische specificaties

	Aantal lampen	4		Vetfilters	Aluminium
	Soort verlichting	LED		Indicator vervangen filter	Ja
	Vermogen lamp	1 W		Afvoer	150 mm
	Lichtkleurtemperatuurschaal (°K)	4000 °K		Minimale afstand vanaf gasfornuis	750 mm
	Capaciteit P0	800 m ³ /h		Minimale afstand vanaf inductie fornuis	650 mm
	Vermogen motor	275 W			
	Aantal filters	4			

Terugslagklep

Ja

	Capaciteit (IEC 61591) [m ³ /h]	Geluidsniveau (IEC 60704-2-13) [dBA]
Snelheid 1	295	51
Snelheid 2	395	58
Snelheid 3	513	64
Snelheid Intensief	702	72

Prestaties / energielabel



Jaarlijks energieverbruik (AEChood)	62 kWh/a
Energie-efficiëntieklasse (EEC)	B
Hydrodynamische efficiëntie (FDEC)	27,9
Hydrodynamische-efficiëntieklasse (FDEC)	B
Lichtefficiëntie (LEC)	84,1 lux/W
Lichtefficiëntieklasse (LEC):	A
Vetfilterefficiëntie (GFE)	78,7 %
Vetfilterefficiëntieklasse (GFEC)	C
Luchtstroom op de minimumsnelheid (Qmin)	295 m ³ /h
Luchtstroom op de maximumsnelheid (Qmax)	513 m ³ /h
Luchtstroom op de boostersnelheid (Qboost)	702 m ³ /h

Akoestische geluidsdruk op minimum snelheid (SPEmin)	51 dBA
Akoestische A-gewogen geluidsemmissie op maximum snelheid	64 dBA
Akoestische A-gewogen geluidsvermogen in de lucht met intensieve snelheid	72 dBA
Vermogensverbruik in Stand-by modus	0,49 W
Tijdstoenamefactor (F)	1,00
Gemeten luchtstroom op beste-efficiëntiepunt (Qbep)	373 m ³ /h
Gemeten luchtdruk op beste-efficiëntiepunt (Qbep)	430 Pa
Gemeten opgenomen vermogen op beste-efficiëntiepunt (Wbep)	160 W
Nominaal stroomverbruik van het lichtstelsel (WL)	4 W
Gemiddelde lichtsterkte van het licht op het kookoppervlak (Emiddle)	370 lux
Geluidsniveau op de hoogste stand (Lwa)	64 dBA

Elektrische aansluiting

Aansluitwaarde	280 W	Frequentie	50-60 Hz
Spanning	220-240 V	Lengte voedingskabel	1000 mm

Opties niet inbegrepen

Meegeleverde
koolstoffilters

FLT4

Schachtverlenging
Ventilatie outlet

No
No

Afstandsbediening

No

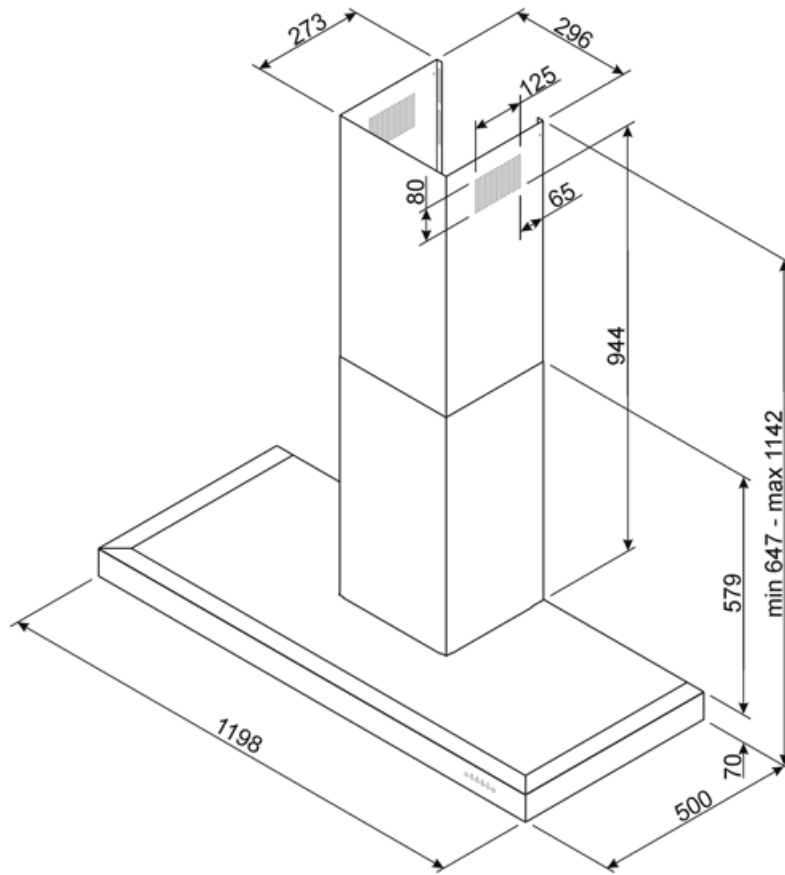

Accessoires niet inbegrepen

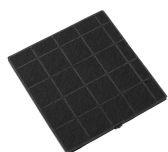

FLT4

Koofilter Kit 1 stuk



KITALLFC

Universele koofilter Roestvrij staal AISI 304 Het filter kan in de vaatwasser op 50 °C worden gewassen (water en geschikt afwasmiddel) en om het te drogen in de oven op 180°C 25 minuten

Symbols glossary



Filters: het model heeft filters die helpen bij het verwijderen van vet uit de stoom die tijdens het koken uit de pannen komt.



Waarschuwinglampje (s): om aan te geven wanneer filters moeten worden vervangen.



Intensieve / turbo-stand: wanneer extra snelle afzuiging gewenst is.



Automatisch uitschakelen: een speciale instelling om na het koken een vooraf ingestelde tijd te laten draaien en vervolgens automatisch uit te schakelen



Verlichting: Alle afzuigkappen hebben verlichting aan, om de kookzone te verlichten of voor sfeer in de keuken

