

KS905BXE2



Produktfamilie	Hætte
Emhættetype	Vægmonteret emhætte
Design	T-flad
Udsugning	Uddrivning
Elektronisk styring	Ja
Materiale	Rustfrit stål
Type af stål	Børstet
EAN-kode	8017709254438
Hættebredde	90 cm



Æstetik

Æstetik	Linea	Glastype	Hvid
Farve	Rustfrit stål	Logo	Præget
Finish	Børstet		

Betjeninger

 	Berøringsbetjening	Display	Ja
Betjeningsindstillinger			
Led-farve	Is		

Programmer/Funktioner

Antal hastigheder	3
Intensiv hastighed	
Timerindstillinger	

Tekniske egenskaber

  	Antal lamper	2	Antal filtre	3
	Type af lamper	LED	Fedtfiltre	Aluminium
	Lys effekt	1 W	Luftudtag	150 mm
	Dæmpningstilstand	Ja	Minimumsafstand fra GAS kogeplade	650 mm

Skala for lysfarvetemperatur (° K) 3000 °K

Maksimal kapacitet frit udtag 820 m³/h

Motoreffekt 275 W

Minimumsafstand fra ELEKTRISK kogeplade 650 mm

Kontraventil Ja

	Udsugningshastighed IEC 61591 [m ³ /h]	Støjniveau (IEC 60704-2 -13) [dB(A)]
Hastighed 1	320	50
Hastighed 2	401	61
Hastighed 3	564	65
Intensiv hastighed	767	73

Ydeevne/energimærke



Årligt effektivitet forbrug (AEChood) 57 kWh/a

Energieffektivitetsklasse (EØF) A

Fluid Dynamic Efficiency (FDE) 29,8

Fluid Dynamic Efficiency Klasse (FDEC) A

Belysningens effektivitet (LE) 83,2 lux/W

Belysningens effektivitetsklasse (LEC) A

Fedtfiltrering effektivitet (GFE) 83,2 %

Fedtfiltrering effektivitetsklasse (GFEC) C

Luftstrøm ved minimumshastighed (Qmin) 320 m³/h

Luftstrøm ved maksimumshastighed (Qmax) 564 m³/h

Luftstrøm ved boost-hastighed (Qboost) 767 m³/h

Luftbåren, akustisk A-vægtet lydtryks-emission ved minimumshastighed (SPEmin) 50 dB(A)

Luftbåren, akustisk A-vægtet lydtryks-emission ved maksimumshastighed (SPEmax) 65 dB(A)

Luftbåren, akustisk A-vægtet lydtryks-emission ved boost-hastighed (SPEbooster) 73 dB(A)

Strømforbrug i slukket tilstand (Po) 0,49 W

Tid, stigningsfaktor (F) 0,9

Energieffektivitetsindeks for første hulrum 52,2

Målt luftmængde ved bedste driftspunkt (Qbep) 402 m³/h

Målt lufttryk ved bedste driftspunkt (QBEP) 451 Pa

Målt elektrisk effektoptag ved bedste driftspunkt (Wbep) 169 W

Normal effekt på lys-systemet (WI) 2 W

Gennemsnitlige oplysning af belysning på kogezone (Emiddle) 183 lux

Lydeffektniveau på højeste indstilling (LWA) 65 dB(A)

Elektrisk tilslutning

Elektrisk klassificering 278 W
Spænding 220-240 V

Frekvens (Hz) 50-60 Hz
Kabellængde 1000 mm

Fås også

Alternative farver kan leveres Sort, Sølv Glas

Tilgængelige farver KSE905NXE2 - KSE905SXE2

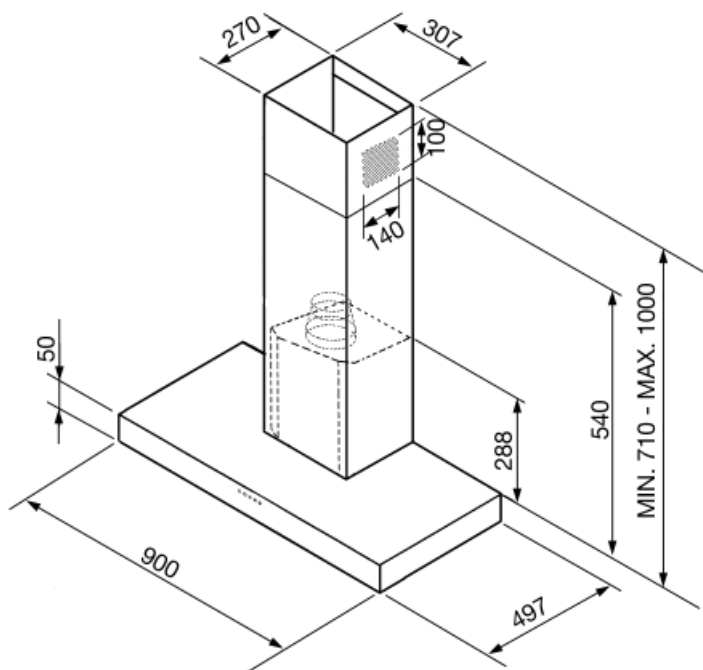

Not included accessories

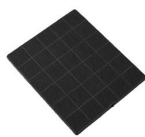

KITFC906









Kulfilter Sæt 1 stk



KITALLFC

Universalt Kulfilter Rustfrit stål AISI 304 Filtret kan vaskes i opvaskemaskine på 50 °C (vand og passende opvaskemiddel) for at tørre det puttes det i ovnen på 180°C 25 minutter

Symbols glossary (TT)

	Filtre: Modellen har filtre, der hjælper med at fjerne fedt fra dampen, der stammer fra gryderne under tilberedningen.		Sluk automatisk: En speciel indstilling, der kører efter endt tilberedning i en forudindstillet tid og derefter automatisk slukkes.
	A: Product drying performance, measured from A+++ to D / G depending on the product family		LED-display: for at vise programmer, valgte funktioner og valgmuligheder og tid til slutningen af cyklusen.
	Lys: Alle emhætter har lys, der belyser kogeområdet eller tilføjer køkkenets atmosfære.		Touch-kontroller: Brugervenlige berøringsbetjeninger gør det muligt at programmere apparatet med et tryk på en knap.
	Intensiv / turboindstilling: når der kræves ekstra hurtig udsugning.		Dæmpede Lys