

KS905BXE2



Tuoteryhmä	Liesikupu
Liesituulettimen tyyppi	Koristeellinen liesituuletin seinälle
Design	Litteä T
Tiivistys	Poisto
Elektroninen säätö	Kyllä
Materiaali	Ruostumaton teräs
Teräksen tyyppi	Harjattu
EAN-koodi	8017709254438
Liesikuvun leveys	90 cm





Estetiikka

Estetiikka	Linea	Lasin tyyppi	Valkoinen
Väri	Ruostumaton teräs	Logo	Kohokuvioitu
Pinnan viimeistely	Harjattu		

Säätimet

 	Kosketussäätimet	Näyttö	Kyllä
Säätöasetus	Jää		
LED väri			

Ohjelmat/toiminnot

Nopeusvaihtoehtojen määrä	3
Suurin nopeus	
Ajastusvaihtoehdot	

Tekniset ominaisuudet

  	Lamppujen lukumäärä	2	Suodattimien lkm	3
	Valon tyyppi	LED	Rasvasuodattimet	Alumiini
	Valon tehokkuus	1 W	Tuuletusaukko	150 mm
	Himmennetty tila	Kyllä		

Valon värilämpötila-asteikko (°K)	3000 °K	Minimietäisyys kaasuliittimestä	650 mm
Vapaan lähdön enimmäiskapasiteetti	820 m³/h	Minimi etäisyys sähköisestä liesituulettimesta	650 mm
Moottorin teho	275 W	Vedonestoventtiili	Kyllä

	Imuteho (IEC 61591) [m³/h]	Äänitaso (IEC 60704-2-13) [dB(A)]
Nopeus 1	320	50
Nopeus 2	401	61
Nopeus 3	564	65
Suurin nopeus	767	73

Suorituskyky/energiamerkintä

A			
Vuotuinen energiankulutus	57 kWh/a	Melutaso korkeimmalla tehokkuudella	65 dB(A)
Energiatehokkuusluokka FDE	A	Airbourne-akustinen A-painotettu ääniteho päästökierrosnopeudella (SPEboost)	73 dB(A)
Virran dynaamisen tehokkuuden luokka (FDEC)	A	Energiankulutus Off tilassa	0,49 W
Valon tehokkuus (LF)	83,2 lux/W	aikaa lisäävä tekijä (F)	0,9
Valon tehokkuus (LEC)	A	Ensimmäisen uunin energiatehokkuusluokka	52,2
Rasvasuodattimen tehokkuus	83,2 %	Mitattu ilmavirta tehokkaimmassa tilassa	402 m³/h
Rasvasuodattimen tehokkuusluokka (GFEC)	C	Korkeimman tehokkuuden ilmanpaine	451 Pa
Ilmavirta alimmalla nopeudella	320 m³/h	Mitattu sähkövirta tehokkaimmalla ohjelmalla	169 W
Ilmavirta max nopeudella	564 m³/h	Valojen normaali tehokkuus	2 W
Ilmavirran nopeutin	767 m³/h	Keskiarvoinen valaistus keittiötasoilla	183 lux
Melutaso minimi nopeudella (SPEmin)	50 dB(A)	Melutaso korkeimmalla tehokkuudella	65 dB(A)

Sähköliitännä

Sähköliitännäluokitus	278 W	Taajuus	50-60 Hz
Jännite	220-240 V	Johdon pituus	1000 mm

Myös saatavana

Värvivaihtoehdot

Musta, Hopeoitu lasi

Muunvärisen mallin
koodi

KSE905NXE2 -
KSE905SXE2

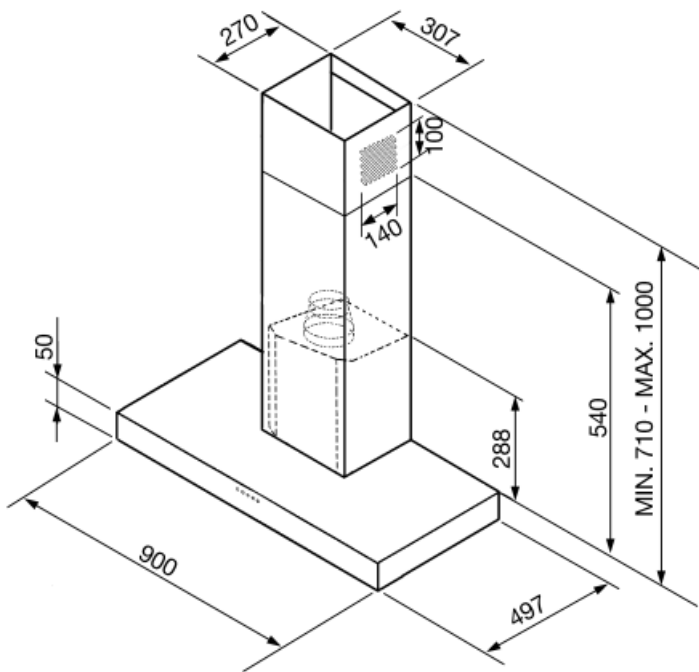

Not included accessories

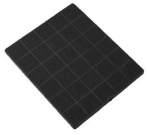

KITFC906









Hiiisuodatin 1 kappaleen sarja



KITALLFC

Yleishiisuodatin Ruostumaton teräs
AISI 304 Suodatin voidaan pestä
astianpesukoneessa 50 °C:ssa
(vedellä ja sopivalla pesuaineella) ja
kuivata uunissa 180°C:ssa 25
minuutissa

Symbols glossary (TT)

	Suodattimet: Mallissa on suodattimet, jotka poistavat rasvaa höyrystä, jota keittoastioista kypsennyksen aikana tulee.		Automaattinen sammutus: Eikoisasetus, joka toteutetaan kypsennyksen päätteeksi esiasetetun ajan verran ja sammutetaan sitten automaattisesti.
	Himentimet		LED-näyttö: näyttää valitut ohjelmat, toiminnot ja vaihtoehdot sekä ajan ennen jakson loppumista.
	A: Product drying performance, measured from A+++ to D / G depending on the product family		Valot: Kaikissa liesituulettimissa on valot kypsennysalueen valaisemiseksi tai keittiön tunnelman lisäämiseksi.
	Kosketussäätimet: Helppokäyttöisten kosketussäädinten avulla laite voidaan ohjelmoida painiketta koskettamalla.		Teho-/turboasetus: kun tarvitaan erikoisnopeaa poistoa.