

KSC90B



Termékcsalád	Hood
Páraelszívó típusa	Mennyezeti páraelszívó
Dizájn	Mennyezet
Elszívás	Elszívás
Elektronikus vezérlés	Igen
Körkörös elszívás	Igen
Anyag	Festett anyag + üveg
EAN kód	8017709226114



Estétika

Estétika	Univerzális	Pohártípus	Fehér
Szín	Fehér	Logo	Applied
Felületkezelés	Üveg		

Ellenőrző elemek

Vezérlőbeállítás	Elektronikus gombok + távírányító
------------------	--------------------------------------

Programok / Funkciók

Sebességek száma	3
Intenzív sebesség	
Időbeállítási lehetőségek	

MŰSZAKI JELLEMZŐK



Lámpák száma	3	Motorteljesítmény	220 W
Világítás típusa	LED	Szűrők száma	2
Fényerősség	1 W	Zsírszűrők	rozsdamentes acél 7 réteg
Világos színhőmérsékleti skála (°K)	4000 °K	Minimális távolság a GÁZFŰZŐLAPTÓL	650 mm

Szabad kimenet
maximális kapacitása

855 m³/h

Minimális távolság az
ELEKTROMOS
FŐZŐLAPTÓL

650 mm

	Elszívási teljesítmény IEC 61591 [m ³ /h]	Zajszint IEC 60704- 2-13 [dB(A)]
1. sebességfokozat	418	50
2. sebességfokozat	602	61
3. sebességfokozat	700	63
Intenzív sebesség	830	70

Mellékelt tartozékok

Távírányító

Igen

Teljesítmény / Energiacímke

B

Éves energiafogyasztás
(AEChood) 77 kWh/a

Energiahatékonysági
osztály (EGK) B

Folyadékdinamikai
hatékonyság (FDE) 24,4

Folyadékdinamikai
hatékonysági osztály
(FDEC) B

Világításhatékonyság
(LE) 92 lux/W

Világításhatékonysági
osztály (LEC) A

Zsírűző hatékonyság
(GFE) 30,4 %

Zsírűző hatékonysági
osztály (GFEC) G

Légáramlás a legkisebb
sebessén (Qmin) 365 m³/h

Légáramlás a
legnagyobb sebességen
(Qmax) 592 m³/h

Légáramlás extra
sebességen (Qboost) 685 m³/h

Levegőben terjedő, A-
súlyozású akusztikus
zajkibocsátás minimális
fordulatszám
(SPEmin) 59 dB(A)

Levegőben terjedő, A-
súlyozású akusztikus
zajkibocsátás maximális
sebességnél (SPEmax) 70 dB(A)

Levegőben terjedő, A-
súlyozású akusztikus
zajkibocsátás extra
fordulatszám
(SPEboost) 74 dB(A)

Energiafogyasztás
készüléti üzemmódban
(Ps) 0,49 W

Időnövekedési tényező
(F) 1,00

Energiahatékonysági
mutató 58,9

Mért légáramlási
sebesség a legjobb
hatékonysági ponton
(Qbep) 463 m³/h

Mért légnyomás a
legjobb hatékonysági
ponton (Pbep) 413 Pa

Mért felvett elektromos
teljesítmény a legjobb
hatásfok ponton (Wbep) 185 W

A világítási rendszer
névleges
energiafogyasztása
(WL) 4 W

Lámpa átlagos
megvilágítása a
főzőfelületen (Emiddle) 299 lux
Hangteljesítményszint a
legmagasabb
beállításnál (Lwa) 70 dB(A)

Elektromos csatlakozás

Elektromos csatlakozás névleges értéke 224 W
Feszültség 220-240 V

Frekvencia (Hz) 50-60 Hz
Tápkábel hossza 1000 mm

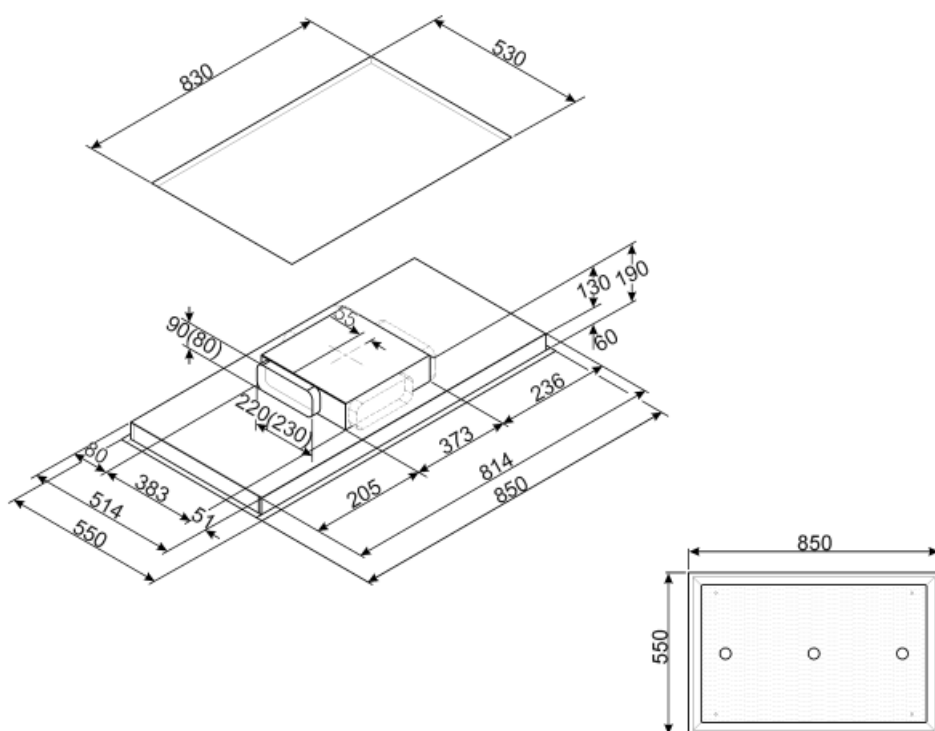







Not included accessories

KITFLT90

Aktívszén-szűrő Készlet: 1 db



Symbols glossary (TT)

- | | | | |
|--|--|---|---|
|  | Szűrők: A modell szűrőkkel rendelkezik, amelyek segítenek eltávolítani a főzés során a serpenyőkből kiáramló gőzt. |  | Automatikus kikapcsolás: Speciális beállítás, amely a főzés befejezése után egy előre beállított ideig fut, majd automatikusan kikapcsol. |
|  | B: Termék energiabesorolása, A++ és D / G között a termékcsaládtól függően. |  | Jelzőfények: Minden páraelszívó világítással rendelkezik a főzőterület megvilágításához vagy a konyha hangulatosabbá tételéhez. |
|  | Kerületi elszívó panelek: nagyon hatékony és segíti a zajcsökkentést. |  | Intenzív/turbó beállítás: ha extra gyors elszívás szükséges. |