

KSCB90XE



Семейство продуктов	Вытяжка
Тип вытяжки	Вытяжка потолочного монтажа
Дизайн	Вытяжка потолочного монтажа
Режим отвода воздуха	Режим отвода воздуха
Электронное управление	Да
Периметральное всасывание	Да
Материал	Нержавеющая сталь
Тип нержавеющей стали	Матовая
EAN-код	8017709258108
Эстетика	Универсальный
Цвет	Нержавеющая сталь
Отделка	Матовая
Логотип	Шелкография



Управление

Управление	Электронное управление (кнопки)
-------------------	---------------------------------

Программы/ функции

Количество скоростей	3
Интенсивный режим	

Технические характеристики



Количество ламп подсветки	4	Количество фильтров	2
Тип подсветки	LED	Жироулавливающие фильтры	Нержавеющая сталь
Мощность ламп подсветки	1 Вт	Диаметр воздуховода	150 мм
Шкала цветовой температуры света (°К)	3000 °К	Мин. расстояние от газовой варочной панели	750 мм
Максимальная производительность	820 м³/ч	Мин. расстояние от электрической варочной панели	650 мм
Мощность мотора	275 Вт	Обратный клапан	Да

	Максимальная производительность [м³/ч]	Уровень шума на 1-й скорости [дБ(А)]
1-я скорость	232	47
2-я скорость	428	58
3-я скорость	589	69
Интенсивный режим	792	72

Аксессуары в комплекте

Пульт дистанционного управления Да

Производительность/ Энергопотребление



Годовая энергоэффективность (AEC _{hood})	43 кВт/год	Акустическое давление на максимальной скорости (SPE _{max})	68 дБ(А)
Класс энергоэффективности	A+	Акустическое давление при интенсивном режиме	71 дБ(А)
Гидродинамическая эффективность (FDE)	35.1	Энергопотребление в режиме ожидания	0.41 Вт
Класс гидродинамической эффективности	A	Коэффициент увеличения времени (F)	0.7
Эффективность освещения (LE)	76.1 lux/W	Индекс энергоэффективности	41.6
Класс эффективности освещения	A	Измерение скорости потока воздуха с точки зрения лучшей энергоэффективности	399 м³/ч
Жироулавливающая эффективность (GFE)	54.1 %	Измерение давления воздуха с точки зрения лучшей энергоэффективности (P _{ber})	486 Pa
Класс жироулавливающей эффективности	F	Измеренная потребляемая мощность в наилучшей точке эффективности (W _{ber})	154 Вт
Производительность на минимальной скорости	232 м³/ч	Номинальная мощность системы освещения	4 Вт
Производительность на максимальной скорости	589 м³/ч	Средняя освещенность варочной поверхности (E _{middle})	353 lux
Производительность в интенсивном режиме	792 м³/ч	Максимальный уровень шума	68 дБ(А)
Акустическое давление на минимальной скорости (SPE _{min})	46 дБ(А)		

Электрическое подключение

Номинальная мощность 280 Вт
Напряжение 220-240 В

Частота тока 50-60 Гц
Длина электрического кабеля 1500 мм

Также доступны

Другие доступные цвета

Белый

Артикулы других цветов

KSCB90WHE

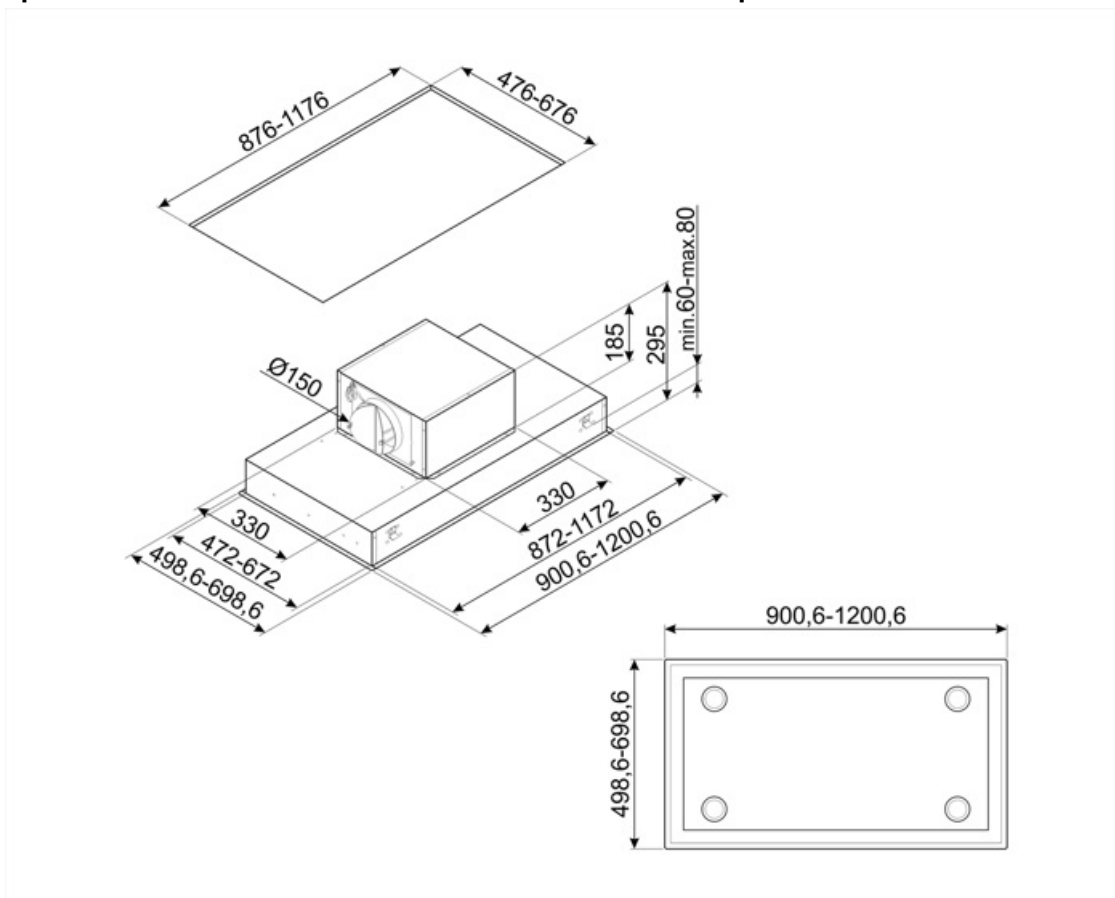

Совместимые Аксессуары



FLT6



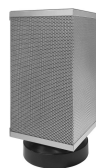

Круглый угольный фильтр (комплект 2 штуки)



KITALLFC

Универсальный угольный фильтр
Нержавеющая сталь AISI304 Фильтр
можно мыть в посудомоечной машине
при температуре 50°C (вода и
подходящее моющее средство) и
сушить в духовке при 180°C в течение
25 минут

Symbols glossary

-  A+: класс энергоэффективности A+ помогает сэкономить до 10% энергии по сравнению с классом A. Гарантируется максимальная производительность при минимальном потреблении.
-  Подсветка: все кухонные вытяжки оснащены подсветкой для освещения зоны приготовления.
-  Интенсивный /турбо режим: когда требуется сверхбыстрая экстракция.
-  Модель имеет фильтры, которые помогают удалять жир из пара, выходящего из посуды во время приготовления.
-  Периметральное всасывание: очень эффективный способ всасывания воздуха, также способствует снижению уровня шума.