

# KSCB94WH

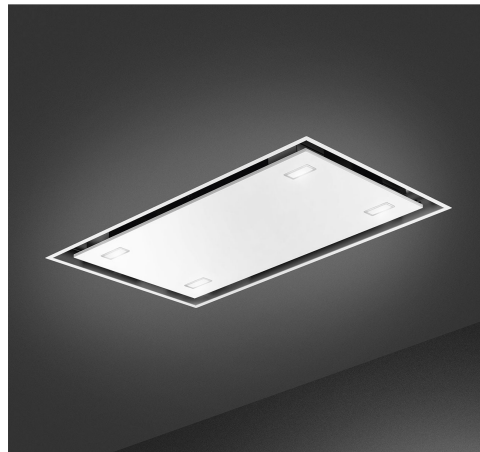

Termékcsalád	Hood
Páraelszívó típusa	Mennyezeti páraelszívó
Design	Mennyezet
Elszívás	Elszívás
Elektronikus vezérlés	Igen
Körkörös elszívás	Igen
Anyag	Rozsdamentes acél
Acél típusa	Szálcsiszolt
EAN kód	8017709326173
Páraelszívó szélessége	90 cm



## Küllem

Design család	Univerzális	Felületkezelés	Szatén
Szín	Matt fehér	Logo	Silk screen

## Kezelő elemek

Vezérlőbeállítás	Érintésvezérlés háttérvilágításos fehér
------------------	--

## Programok / Funkciók

Sebességek száma	3
Intenzív sebesség	
24 órás légszűrő funkció	
Időbeállítási lehetőségek	
Auto-vent 2.0	

## MŰSZAKI JELLEMZŐK

	Lámpák száma	4		Szűrők száma	2
	Világítás típusa	LED		Zsírszűrők	Rozsdamentes acél
	Fényerősség	2.3 W		Szűrőcsere visszajelző	Igen
				Szellőzőnyílás	150 mm

Fényerő-szabályozó üzemmód	Igen	Minimális távolság a GÁZFŐZŐLAPTÓL	750 mm
Világos színhőmérsékleti skála (°K)	3000 °K	Minimális távolság az ELEKTROMOS FŐZŐLAPTÓL	650 mm
Világítás színhőmérséklet-tartománya	2700° - 4000° °K	Visszacsapó szelep	Igen
Szabad kimenet maximális kapacitása	820 m <sup>3</sup> /h		
Motorteljesítmény	275 W		

	Elszívási teljesítmény IEC 61591 [m <sup>3</sup> /h]	Zajszint IEC 60704-2-13 [dBA]
1. sebességfokozat	268	45
2. sebességfokozat	360	55
3. sebességfokozat	624	65
Intenzív sebesség	798	70

## Mellékelt tartozékok

Távirányító	Igen
-------------	------

## Teljesítmény / Energiacímke



Éves energiafogyasztás (AEChood)	45 kWh/a	Levegőben terjedő, A-súlyozású akusztikus zajkibocsátás maximális sebességnél (SPEmax)	66 dBA
Energihatékonysági osztály (EGK)	A+	Levegőben terjedő, A-súlyozású akusztikus zajkibocsátás extra fordulatszámon (SPEboost)	70 dBA
Folyadékdinamikai hatékonyság (FDE)	35,3	Energiafogyasztás készenléti üzemmódban (Ps)	0,49 W
Folyadékdinamikai hatékonysági osztály (FDEC)	A	Időnövekedési tényező (F)	0,7
Világításhatékonyság (LE)	26,6 lux/W	Energihatékonysági mutató	43,8
Világításhatékonysági osztály (LEC)	B	Mért légáramlási sebesség a legjobb hatékonysági ponton (Qbep)	407 m <sup>3</sup> /h
Zsírszűrő hatékonyság (GFE)	51,6 %		
Zsírszűrő hatékonysági osztály (GFEC)	F		
Légáramlás a legkisebb sebessén (Qmin)	268 m <sup>3</sup> /h		

Légáramlás a legnagyobb sebességen (Qmax)	624 m <sup>3</sup> /h	Mért légnyomás a legjobb hatékonysági ponton (Pbep)	472 Pa
Légáramlás extra sebességen (Qboost)	798 m <sup>3</sup> /h	Mért felvett elektromos teljesítmény a legjobb hatásfok ponton (Wbep)	151 W
Levegőben terjedő, A-súlyozású akusztikus zajkibocsátás minimális fordulatszámmon (SPEmin)	45 dBA	A világítási rendszer névleges energiafogyasztása (WL)	9 W
		Lámpa átlagos megvilágítása a főzőfelületen (Emiddle)	245 lux
		Hangteljesítményszint a legmagasabb beállításnál (Lwa)	66 dBA

## Elektromos csatlakozás

Elektromos csatlakozás névleges értéke	285 W	Frekvencia (Hz)	50-60 Hz
Feszültség	220-240 V	Tápkábel hossza	1500 mm

## Szintén elérhető

Alternative colours available	Stainless steel	Available colours	KSCB94X
-------------------------------	-----------------	-------------------	---------

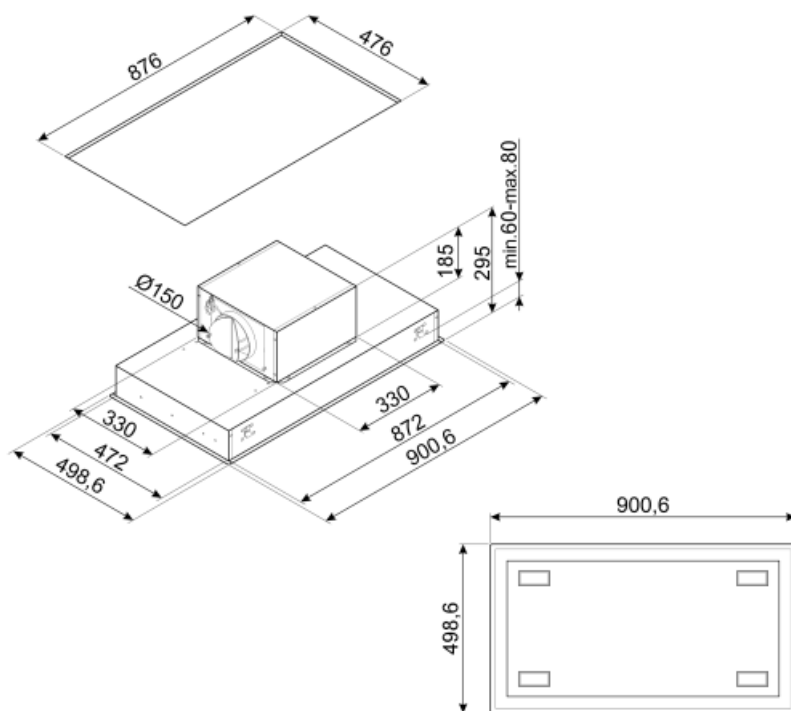

---

## Not included accessories

---

### FLT6











Kerek aktívszén-szűrők (készlet 2 db)



### KITALLFC

Univerzális aktívszén-szűrő  
Rozsdamentes acél AISI 304 A szűrő  
mosogatógépben 50°C-on mosható  
(víz és megfelelő mosószer) és  
sütőben 180°C-on 25 percig  
szárítható

## Symbols glossary (TT)

- |  |  |   |  |
|--|--|---|--|
|  | 24óra Ha ez a funkció be van jelölve, 24 órán keresztül óránként kb. 10 percig frissíti a levegőt minimális sebességgel és észrevehetetlen zajszint mellett. |  | A+: Az A+ energiahatékonysági osztály segít akár 10%-os energiamegtakarítást elérni az A osztályhoz képest. A maximális teljesítmény garantált minimális fogyasztás mellett. |
|  | Szűrők: A modell szűrőkkel rendelkezik, amelyek segítenek eltávolítani a főzés során a serpenyőkből kiáramló gőzt.   |  | Automatikus kikapcsolás: Speciális beállítás, amely a főzés befejezése után egy előre beállított ideig fut, majd automatikusan kikapcsol.                                    |
|  | Figyelmeztető lámpa: jelez, ha szűrőt cserélni kell.   |  | Jelzőfények: Minden páraelszívó világítással rendelkezik a főzőterület megvilágításához vagy a konyha hangulatosabbá tételéhez.  |
|  | Kerületi elszívó panelek: nagyon hatékony és segíti a zajcsökkentést.  |  | Intenzív/turbó beállítás: ha extra gyors elszívás szükséges.   |
|  | Csatlakozás a főzőlap és a páraelszívó között  |  | Lámpa elsötétítése   |
|  | Hangolható fehér a melegtől a hidegig  |   |  |