

KSCB94WH

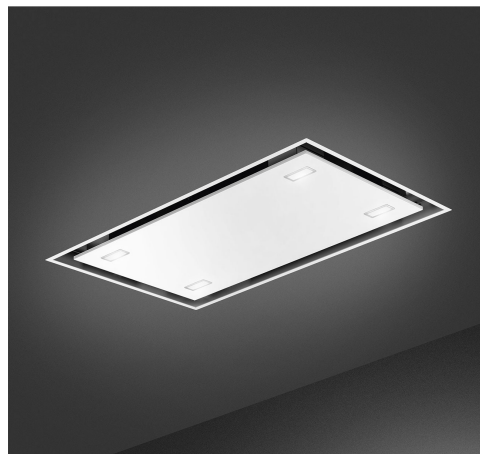





Família	Exaustor
Tipo de exaustor	de teto
Série	De teto
Filtragem	Extração
Controlo eletrónico	Sim
Sistema de filtragem perimetral	Sim
Material	Aço inox
Tipo de aço inox	Escovado
Código EAN	8017709326173
Largura	90 cm
Design	Universal
Cor	Branco mate
Acabamentos	Aço inox escovado
Logótipo	Logótipo serigrafado



Comandos

Comandos	Touch com luzes brancas
----------	-------------------------

Programa/ Funções

Níveis de potência	3
Potência intensiva	
Função purificação 24 h	
Opções de programação do tempo	
Auto-vent bluetooth para conectar à placa	

Especificações técnicas



Nº de lâmpadas	4	Nº de filtros	2
Tipo de iluminação	LEDs	Filtros antigordura	Aço inox
Potência das lâmpadas	2,3 W	Indicador de substituição de filtros	Sim
Intensidade da luz ajustável	Sim	Diâmetro da conduta de exaustão	150 mm
Escala de temperatura de cor clara (° K)	3000 K	Distância mínima à placa a gás	750 mm
Escala temperatura da cor	2700 - 4000 K	Distância mínima à placa elétrica	650 mm
Capacidade máxima de extração livre (P0)	820 m³/h	Válvula antirretorno	Sim

Potência do motor 275 W

	Capacidade de extração m ³ /h (IEC 61591) [m ³ /h]	Ruído [dBA]
1° nível de potência	268	45
2° nível de potência	360	55
3° nível de potência	624	65
Potência intensiva	798	70

Acessórios incluídos

Comando à distância Sim

Performance / Etiqueta energética



Consumo anual de energia (CAE exaustor)	45 kWh/a	Nível de potência sonora com ponderação A (em dB) com a regulação de velocidade mínima	45 dBA
Classe energética	A+	Nível de potência sonora com ponderação A (em dB) com a regulação de velocidade máxima	66 dBA
Eficiência da dinâmica dos fluidos (EDF exaustor)	35,3	Nível de potência sonora com ponderação A (em dB) no modo intensivo ou boost	70 dBA
Classe de eficiência dinâmica dos fluidos	A	Fator de aumento de tempo	0,7
Eficiência de iluminação (IE exaustor)	26,6 lux/W	Índice de eficiência energética do primeiro forno	43,8
Classe de eficiência da iluminação	B	Débito de ar medido no ponto de maior eficiência	407 m ³ /h
Eficiência de filtragem de gorduras	51,6 %	Potência elétrica medida no ponto de maior eficiência	472 Pa
Classe de eficiência de filtragem de gorduras	F	Potência elétrica medida no ponto de maior eficiência	151 W
Valor do fluxo de ar na velocidade mínima	268 m ³ /h	Potência nominal do sistema de iluminação	9 W
Valor do fluxo de ar na velocidade máxima	624 m ³ /h		
Valor do fluxo de ar nos modos intensivo ou boost	798 m ³ /h		

Iluminação média produzida pelo sistema de iluminação na superfície de cozedura	245 lux
Nível de ruído na potência mais elevada	66 dBA

Ligação elétrica

Potência elétrica nominal	285 W	Comprimento do cabo de alimentação	1500 mm
Tensão (Volts)	220-240 V	Ficha elétrica	Não
Frequência (Hz)	50-60 Hz		

Disponível também

Outras cores disponíveis	Aço inox	Códigos das outras cores disponíveis	KSCB94X
--------------------------	----------	--------------------------------------	---------

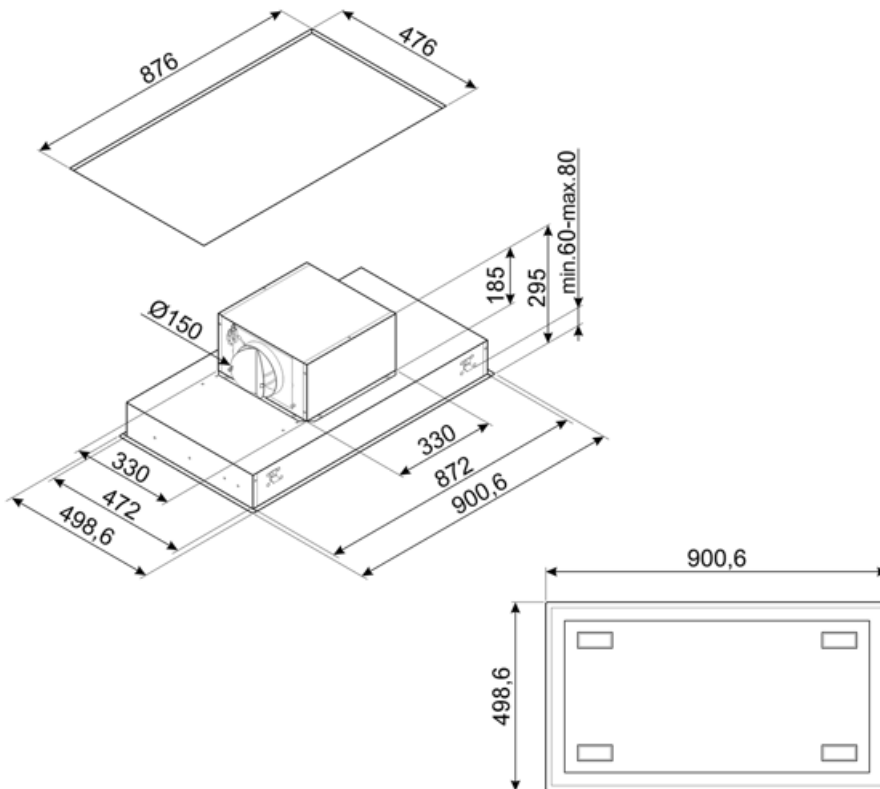

Acessórios Compatíveis

FLT6











2 peças Para exaustores compatíveis



KITALLFC

Em aço inox AISI 304 Lavável na máquina da louça a 50°C com água e detergente adequado Secar no forno a 180°C durante 25 minutos

Symbols glossary

-  Função purificação 24h: programa de 24 horas que ativa o motor na 1ª velocidade, de hora a hora, durante 10 min. É muito útil para renovar o ar em ambiente que apresente alguma saturação.
-  Filtros antigordura para remover a gordura que se encontra no vapor produzido enquanto se cozinha.
-  Luz de aviso: serve para informar quando é necessário renovar os filtros de carvão ativo ou lavar os filtros da chaminé.
-  Painéis perimetrais: muito eficientes, auxiliam na redução de ruídos.
-  Auto-vent Bluetooth: as placas de indução e exaustores equipados com Bluetooth podem ser conectados para um controlo mais eficiente. Quando aumenta ou reduz o nível de aquecimento da placa, o exaustor aumenta ou diminui, reciprocamente, a potência.
-  Regula a temperatura da luz de frio (mais branco) a quente (mais amarelado)
-  Classe de eficiência energética do produto declarada na etiqueta energética e na ficha do produto e em conformidade com os regulamentos UE.
-  Programador desligar automaticamente: quando ativado faz com que o extrator fique a funcionar, durante 10 ou 15 min., consoante o modelo, para terminar a renovação do ar após a cocção.
-  Exaustores com luz para iluminar a área de trabalho e criar ambiente.
-  Intensivo: quando é necessária potência muito elevada para extrair o excesso de fumo e odores.
-  Luz regulável