

KSCB94X

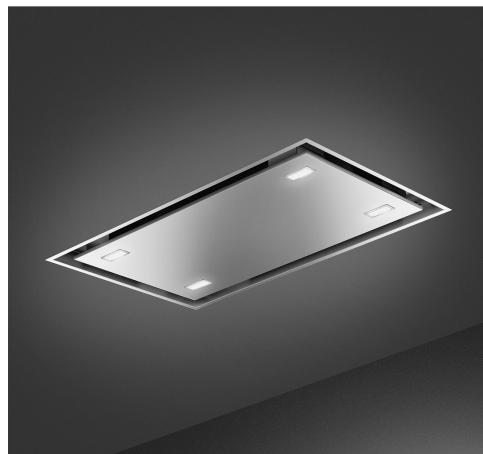





Produktfamilie	Hætte
Emhættetype	Loftmonterede emhaette
Design	Loft
Udsugning	Uddrivning
Elektronisk styring	Ja
Perimetral aspiration	Ja
Materiale	Rustfrit stål
Type af stål	Børstet
EAN-kode	8017709326180
Hættebredde	90 cm
Æstetik	Universal
Farve	Rustfrit stål
Finish	Børstet
Logo	Silketryk



Betjeninger

Betjeningsindstillinger	Touch-kontrol baggrundsbelyst Hvid
-------------------------	---------------------------------------

Program / Funktioner

Antal hastigheder	3
Intensiv hastighed	
24-timers luftfilter-funktion	
Timerindstillinger	
Auto-vent 2.0	

Tekniske egenskaber



Antal lamper	4	Antal filtre	2
Type af lamper	LED	Fedtfiltre	Rustfrit stål
Lys effekt	2.3 W	Visning af filterudskiftning	Ja
Dæmpningstilstand	Ja	Luftudtag	150 mm
Skala for lysfarvetemperatur (° K)	3000 K	Minimumsafstand fra GAS kogeplade	750 mm
Lysfarvetemperaturområde	2700 - 4000 K	Minimumsafstand fra ELEKTRISK kogeplade	650 mm
Maksimal kapacitet frit udtag	820 m³/h	Kontraventil	Ja
Motoreffekt	275 W		

	Udsugningshastighed IEC 61591 [m ³ /h]	Støjniveau (IEC 60704- 2 -13) [dBA]
Hastighed 1	268	45
Hastighed 2	360	55
Hastighed 3	624	65
Intensiv hastighed	798	70

Medfølgende tilbehør

Fjernbetjening Ja

Ydeevne/energimærke



Årligt effektivitet forbrug (AEChood)	45 kWh/a	Luftbåren, akustisk A- vægtet lydtryks- emission ved minimumshastighed (SPEmin)	45 dBA
Energieffektivitetsklasse (EØF)	A+	Luftbåren, akustisk A- vægtet lydtryks- emission ved maksimumshastighed (SPEmax)	66 dBA
Fluid Dynamic Efficiency (FDE)	35.3	Luftbåren, akustisk A- vægtet lydtryks- emission ved boost- hastighed (SPEbooster)	70 dBA
Fluid Dynamic Efficiency Klasse (FDEC)	A	Tid, stigningsfaktor (F)	0.7
Belysningens effektivitet (LE)	26.6 lux/W	Energieffektivitetsindeks for første hulrum	43.8
Belysningens effektivitetsklasse (LEC)	B	Målt luftmængde ved bedste driftspunkt (Qbep)	407 m ³ /h
Fedtfiltrering effektivitet (GFE)	51.6 %	Målt lufttryk ved bedste driftspunkt (QBEP)	472 Pa
Fedtfiltrering effektivitetsklasse (GFEC)	F	Målt elektrisk effektforbrug ved bedste driftspunkt (Wbep)	151 W
Luftstrøm ved minimumshastighed (Qmin)	268 m ³ /h	Normal effekt på lys- systemet (WI)	9 W
Luftstrøm ved maksimumshastighed (Qmax)	624 m ³ /h	Gennemsnitlige oplysning af belysning på kogezone (Emiddle)	245 lux
Luftstrøm ved boost- hastighed (Qboost)	798 m ³ /h	Lydeffektniveau på højeste indstilling (LWA)	66 dBA

Elektrisk tilslutning

Elektrisk klassificering 285 W
Spænding 220-240 V
Frekvens (Hz) 50-60 Hz

Kabellængde 1500 mm
Stik Nej

Fås også

Alternative farver kan leveres Hvid

Tilgængelige farver KSCB94WH

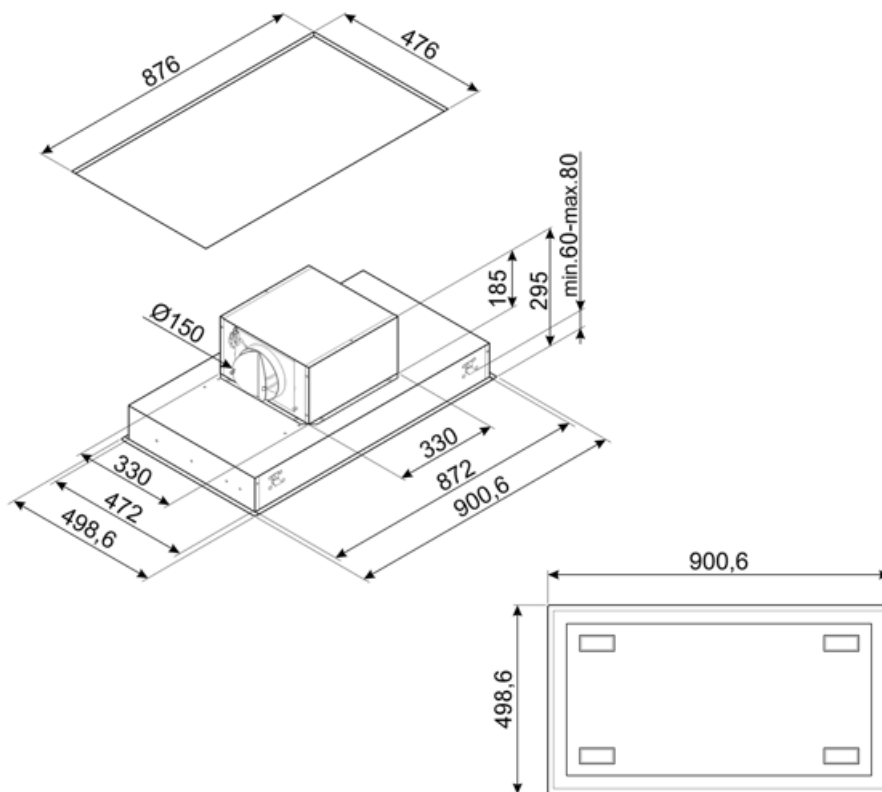

Compatible Accessories



FLT6











Runde kulfiltre (sæt 2 stykker)



KITALLFC

Universalt Kulfilter Rustfrit stål AISI 304 Filtret kan vaskes i opvaskemaskine på 50 °C (vand og passende opvaskemiddel) for at tørre det puttes det i ovnen på 180°C 25 minutter

Symbols glossary

- | | | | |
|--|---|---|---|
|  | 24h: Når valgt, genopfrsker denne funktion luften i ca. 10 minutter hver time over en 24-timers periode ved minimumshastighed og et umærkbart støjniveau. |  | Filtre: Modellen har filtre, der hjælper med at fjerne fedt fra dampen, der stammer fra gryderne under tilberedningen. |
|  | A+: Energieffektivitetsklasse A + hjælper med at spare op til 10% energi sammenlignet med klasse A. Maksimal ydelse med minimalt forbrug er garanteret. |  | Sluk automatisk: En speciel indstilling, der kører efter endt tilberedning i en forudindstillet tid og derefter automatisk slukkes. |
|  | Advarselslys: til at advisere om hvornår det er nødvendigt at skifte filtrene. |  | Lys: Alle emhætter har lys, der belyser kogeområdet eller tilføjer køkkenets atmosfære. |
|  | Perimeterudsugningspaneler: meget effektiv og hjælper med at reducere støj. |  | Intensiv / turboindstilling: når der kræves ekstra hurtig udsugning. |
|  | Forbindelse mellem kogeplade og emhætte |  | Dæmpede Lys |
|  | Indstillelig hvid fra varm til kold | | |