

KSCB94X

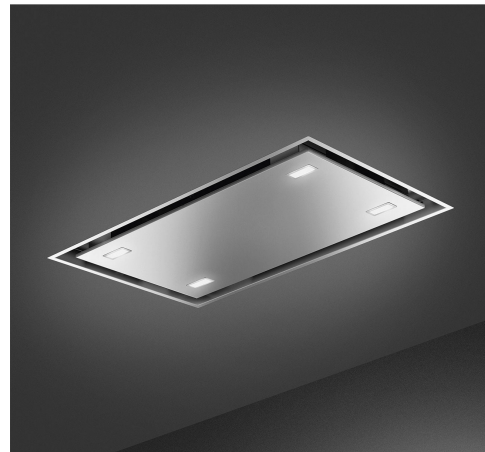





Produktgruppe	Kjøkkenvifte
Hettetype	Takintegreerte kjøkkenvifte
Design	Tak
Uttrekking	Utdrivning
Elektronisk kontroll	Ja
Perimetral aspirasjon	Ja
Materiale	Rustfritt stål
Type stål	Børstet
EAN-kode	8017709326180
Hette bredde	90 cm
Estetikk	Universal
Farge	Rustfritt stål
Finish	Satinert
Logo	Silketrykk



Kontroller

Kontrollinnstilling	Touch-kontroll bakkelyst hvit
---------------------	----------------------------------

Program / funksjoner

Antall hastigheter	3
Intensiv hastighet	
24-timers rensfunksjon	
Tidsinnstillingsalternativer	
Auto-vent 2.0	

Tekniske egenskaper



Antall lamper	4	Antall filtre	2
Type lampe	LED	Fettfiltre	Rustfritt stål
Lyseffekt	2.3 W	Indikator for filterbytte	Ja
Dimmermodus	Ja	Luftutløp	150 mm
Temperaturskala	3000 K	Minste avstand fra gasskomfyr	750 mm
lampefarge		Minste avstand fra elektriskkomfyr	650 mm
Temperaturområde	2700 - 4000 K	Tilbakeslagsventil	Ja
lampefarge			
Maksimal kapasitet i fri modus	820 m ³ /h		

Motoreffekt 275 W

	Uttrekkingshastighet (IEC 61591) [m ³ /h]	Støynivå (IEC 60704-2-13) [dBA]
Hastighet 1	268	45
Hastighet 2	360	55
Hastighet 3	624	65
Intensiv hastighet	798	70

Medfølgende tilbehør

Fjernkontroll Ja

Kapasitets-/energietikett



Årlig Effektivt Forbruk (AEChood)	45 kWh/a	Airbourne akustisk A-veid lydeffektnivå Emission på minimum hastighet (SPEmin)	45 dBA
Energi effektivitets klasse (EEC)	A+	Airbourne akustisk A-veid lydeffektnivå Emission på minimum hastighet (SPEmax)	66 dBA
Flytende Dynamisk Effektivitet (FDE)	35.3	Airbourne akustisk A-veid lydeffektnivå Emission på økende hastighet (SPEboost)	70 dBA
Flytende Dynamisk Effektivitet (FDEC)	A	Tidsøkning faktor (F)	0.7
Belysning Effektivitet (LE)	26.6 lux/W	Energi effektivitetsindeks for stekeovn 1	43.8
Belysning Effektivitet klasse (LEC)	B	Målt lufttrykk på beste effektssgrad (QBEP)	407 m ³ /h
Fett filtreringsutbytte (GFE)	51.6 %	Målt lufttrykk på beste effektssgrad (QBEP)	472 Pa
Fettfiltrering effektivitetsklasse (GFE)	F	Målt strøm på beste virkningsgrad	151 W
Luftflyt ved mininum fart (Qmin)	268 m ³ /h	Normal styrke på lyssystem (WI)	9 W
Luftmengde ved maksimal hastighet (Qmax)	624 m ³ /h	Gjennomsnittlig belysning av lyset på kokeflaten (emiddle)	245 lux
Luftmengde ved økt hastighet (Qboost)	798 m ³ /h	Lydstyrke nivå på høyeste styrke (Lwa)	66 dBA

Elektrisk tilkobling

Elektrisk tilkoblingseffekt	285 W	Lengde på ledning	1500 mm
Spenning	220-240 V	Støpseltype	Nei
Frekvens	50-60 Hz		

Også tilgjengelig

Andre tilgjengelige farger	Hvit	Andre tilgjengelige fargekoder	KSCB94WH
----------------------------	------	--------------------------------	----------

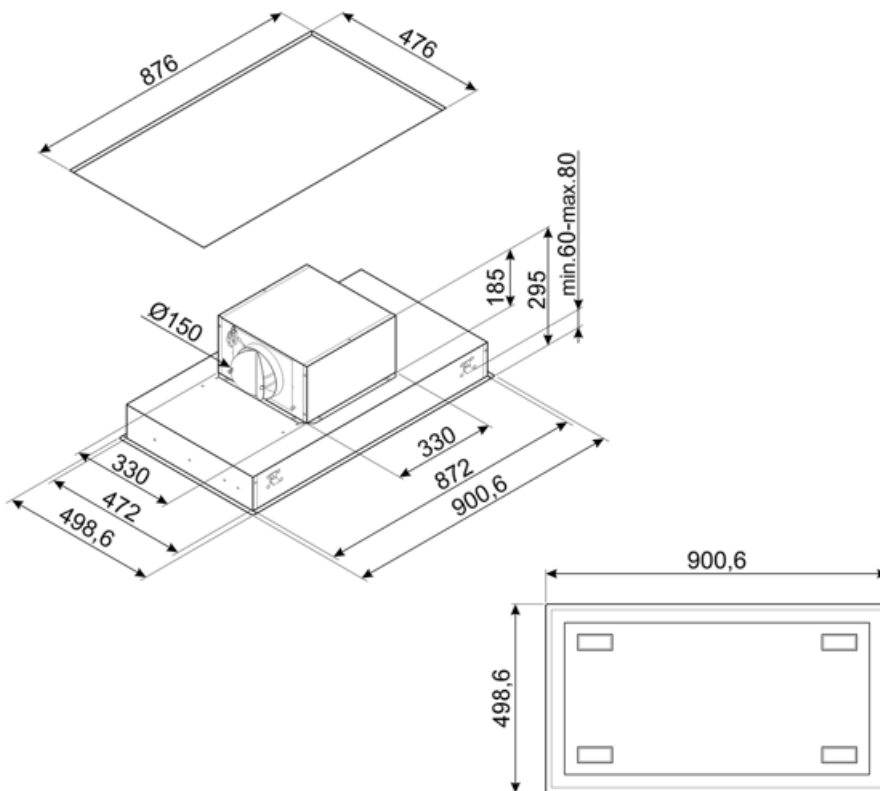

Compatible Accessories

FLT6











Rundt kullfilter (sett med 2 deler)



KITALLFC

Universal Kullfilter Rustfritt stål AISI 304 Dette filteret kan vaskes i oppvaskmaskin på 50 °C (vann og egnet vaskemiddel) og tørkes i ovn på 180°C i 25 minutter

Symbols glossary

-  24t: Når denne funksjonen er valgt vil funksjonen forfriske luften i cirka 10 minutter hver time over en 24-timers periode, ved minimum hastighet og umerkelig støynivå.
-  A+: Energieffektivitetsklasse A+ hjelper med å spare inn opptil 10% energi sammenlignet med klasse A. Maksimal ytelse med minimalt forbruk er garantert.
-  Varsellampe(r): For å varsle om at filter må skiftes.
-  Perimeteravtrekkspanel: veldig effektive som hjelper med støyreduksjon.
-  Forbindelse mellom platetopp og hette
-  Kan dimme fra varm til kald hvit
-  Filtre: Modellen er utstyrt med filtre som fjerner fett fra dampen som kommer fra grytene under matlagingen.
-  Automatisk av: En spesialinnstilling hvor maskinen blir stående på etter endt tilberedning og slår seg av automatisk.
-  Lys: Alle ventilatorhetter har lamper som belyser platetoppen eller gir stemning til kjøkkenomgivelsene.
-  Intensiv/turbo: Når ekstra hurtig avtrekk kreves.
-  Dimmelys