

KSCB94X



Familie	Afzuigkap
Type afzuigkap	Plafond unit
Design	Plafond unit
Filtering	Expulsie
Elektronische bediening	Ja
Randafzuiging	Ja
Materiaal	Roestvrij staal
Type roestvrijstaal	Geborsteld
EAN-code	8017709326180
Breedte afzuigkap	90 cm







Design

Esthetiek	Universeel	Afwerking	Geborsteld
Kleur	Roestvrij staal	Logo	Geëtst

Bediening

Regeling bediening	Touch control met wit achtergrond verlichting
--------------------	---

Programma's / functies

Aantal snelheden	3
Snelheid Intensief	
Luchtzuiveringsfunctie (24 uur)	
Opties tijdprogrammering	
Auto-vent 2.0	

Technische specificaties

					Aantal lampen	4	Aantal filters	2
					Soort verlichting	LED	Vetfilters	Roestvrij staal
					Vermogen lamp	2.3 W		
					Dimmerfunctie	Ja		

Lichtkleurtemperatuurschaal (°K)	3000 °K	Indicator vervangen filter	Ja
Temperatuur licht aanpasbaar	2700° - 4000° °K	Afvoer	150 mm
Capaciteit P0	820 m³/h	Minimale afstand vanaf gasfornuis	750 mm
Vermogen motor	275 W	Minimale afstand vanaf inductie fornuis	650 mm
		Terugslagklep	Ja

	Capaciteit (IEC 61591) [m³/h]	Geluidsniveau (IEC 60704-2-13) [dB(A)]
Snelheid 1	268	45
Snelheid 2	360	55
Snelheid 3	624	65
Snelheid Intensief	798	70

Meegeleverde accessoires

Afstandsbediening Ja

Prestaties / energielabel



Jaarlijks energieverbruik (AEChood)	45 kWh/a	Akoestische A-gewogen geluidsemmissie op maximum snelheid	66 dB(A)
Energie-efficiëntieklasse (EEC)	A+	Akoestische A-gewogen geluidsvermogen in de lucht met intensieve snelheid	70 dB(A)
Hydrodynamische efficiëntie (FDEC)	35.3	Vermogensverbruik in Stand-by modus	0.49 W
Hydrodynamische-efficiëntieklasse (FDEC)	A	Tijdstoenamefactor (F)	0.7
Lichtefficiëntie (LEC)	26.6 lux/W	Energie-efficiëntie-index	43.8
Lichtefficiëntieklasse (LEC):	B	Gemeten luchtstroom op beste-efficiëntiepunt (Qbep)	407 m³/h
Vetfilterefficiëntie (GFE)	51.6 %	Gemeten luchtdruk op beste-efficiëntiepunt (Qbep)	472 Pa
Vetfilterefficiëntieklasse (GFEC)	F	Gemeten opgenomen vermogen op beste-efficiëntiepunt (Wbep)	151 W
Luchtstroom op de minimumsnelheid (Qmin)	268 m³/h	Nominaal stroomverbruik van het lichtstelsel (WL)	9 W
Luchtstroom op de maximumsnelheid (Qmax)	624 m³/h	Gemiddelde lichtsterkte van het licht op het kookoppervlak (Emiddle)	245 lux
Luchtstroom op de boostersnelheid (Qboost)	798 m³/h		
Akoestische geluidsdruk op minimum snelheid (SPEmin)	45 dB(A)		

Geluidsniveau op de
hoogste stand (Lwa)

66 dB(A)

Elektrische aansluiting

Aansluitwaarde 285 W
Spanning 220-240 V

Frequentie 50-60 Hz
Lengte voedingskabel 1500 mm

Ook beschikbaar

Andere beschikbare
kleuren Wit

Codes andere
beschikbare kleuren

KSCB94WH

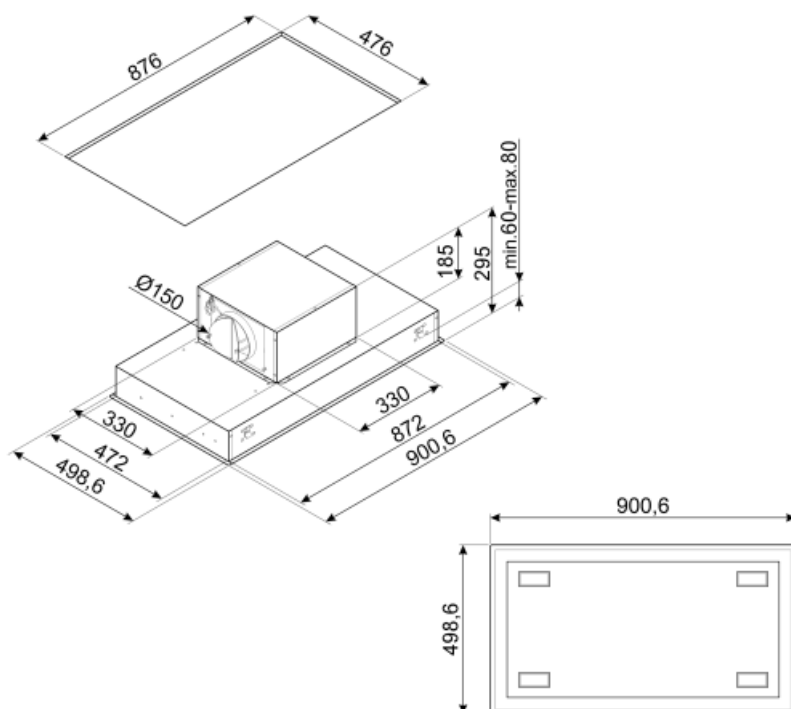

Accessoires niet inbegrepen



FLT6











Ronde koolstoffilters (set 2 stuks)



KITALLFC

Universele koolfilter Roestvrij staal AISI 304 Het filter kan in de vaatwasser op 50 °C worden gewassen (water en geschikt afwasmiddel) en om het te drogen in de oven op 180°C 25 minuten

Symbols glossary (TT)

	24h: Indien geselecteerd, ververs deze functie de lucht voor c. 10 minuten per uur gedurende een periode van 24 uur, met minimale snelheid en een onmerkbaar geluidsniveau.		Filters: het model heeft filters die helpen bij het verwijderen van vet uit de stoom die tijdens het koken uit de pannen komt.
	Connection between hob and hood		Automatisch uitschakelen: een speciale instelling om na het koken een vooraf ingestelde tijd te laten draaien en vervolgens automatisch uit te schakelen
	A +: Energie-efficiëntieklasse A + helpt om tot 10% energie te besparen in vergelijking met klasse A. Maximale prestaties bij minimaal verbruik zijn gegarandeerd.		Dimming Lights
	Waarschuwinglampje (s): om aan te geven wanneer filters moeten worden vervangen.		Verlichting: Alle afzuigkappen hebben verlichting aan, om de kookzone te verlichten of voor sfeer in de keuken
	Perimeter extraction panels: very efficient and aid noise reduction.		Intensieve / turbo-stand: wanneer extra snelle afzuiging gewenst is.
	Tunable white from warm to cold		